



CENNIK

- ▶ kotły i palniki na pellet
- ▶ zbiorniki i podajniki pneumatyczne

SPIS TREŚCI

PALNIK AGROMATIC	3
PALNIK PLATINUM BIO® VG	6
PALNIK PLATINUM BIO®	10
PALNIK PLATINUM BIO® SPIN	13
EEI PELLETS	16
EEI PELLETS MATIC	29
MINI MATIC	33
MINI BIO NE	37
MINI BIO B NE	41
MINI BIO LUXURY B (z palnikiem Platinum Bio® VG)	44
MIDI BIO NE	49
TWIN BIO NE	53
TWIN BIO LUXURY COMPACT NE	57
TWIN BIO LUXURY NE	62
ZBIORNIKI	66
PODAJNIKI PNEUMATYCZNE	67

PALNIK AGROMATIC

spala agropellet

(pellet ze słomy, słonecznika), pellet z drewna do użytku domowego i komercyjnego oraz biopaliwa (pestki oliwek, łupiny orzechów laskowych).



MODELE [kW]

35

PALIWO



pellet
klasa A1



pellet
klasa A2



pellet
klasa B



agropellet



biopaliwa



autoryzowany
serwis



3 lata + 2 lata
przedłużenia
gwarancji



moduł
internet



moduł
GSM



regulator



CENA PALNIKA

Cennik ważny od 13.01.2023 r.

Palnik Agromatic wyposażony jest w standardzie w zbiornik 295l.

MODEL PALNIKA	CENA BRUTTO
35 kW	9550 zł

WYPOSAŻENIE PONADSTANDARDOWE

- zespół podajnika-długość 2.5m lub 3m - **500,00 zł brutto**
- czujnik temperatury pokojowej - **60,00 zł brutto**
- czujnik temperatury pokojowej z regulacją CTP 2 - **140,00 zł brutto**
- bezprzewodowy czujnik temperatury z regulacją CTP 2R - **320,00 zł brutto**
- czujnik c.w.u. - **70,00 zł brutto**
- zestaw sondy lambda - **1990,00 zł brutto**
- sterowanie układem solarnym - **840,00 zł brutto**
- sterowanie buforem - **840,00 zł brutto**
- sterowanie układem z dodatkowymi 3 zaworami mieszającymi do max. 16 szt. - **840,00 zł brutto**
- moduł GSM - **1100,00 zł brutto**
- moduł INTERNET - **1110,00 zł brutto**
- pakiet gwarancyjny (przedłużenie gwarancji o 2 lata) - **1100,00 zł brutto**

SPECYFIKACJA

Wyposażenie standardowe i ponadstandardowe palnika

TYP	PA 35
zakres mocy pellet [kW]	10,5–35
RODZAJE PALIW	
pellet (klasa: A1, A2, B wg PN EN 17225-2)	S
agropellet (wg PN EN 17225-6)	S
ZBIORNIK	
standardowy: 295 [L]	S
niestandardowy: 203; 290; 470; 770; 1510 [L]	O
podawanie zewnętrzne	O
podawanie paliwa ze zbiornika do palnika	S
PALNIK	
stal żaroodporna	S
ruchomy ruszt	S
czujnik Halla	S
automatyczne czyszczenie rusztu	S
element grzejny – rozpalający	S
wentylator ciśnieniowy	S
motoreduktor	S
fotokomórka	S
ruszt do spalania pelletu i agropelletu	S
nakładka ceramiczna	S
obudowa palnika z kompozytu stalowo-ceramicznego	S
WYPOSAŻENIE AUTOMATYKI	
czujnik temperatury kotła	S
czujnik temperatury palnika	S
czujnik temperatury pokojowej	O
czujnik c.w.u.	O
sonda lambda	O
możliwość rozbudowy o dodatkowe moduły	S
moduł GSM	O
moduł INTERNET	O
MOŻLIWOŚCI AUTOMATYKI – STEROWANIE	
sterowanie podajnikiem paliwa ze zbiornika	S
sterowanie podajnikiem palnika	S
sterowanie wentylatorem ciśnieniowym	S
sterowanie zapalarką	S
sterowanie pompą c.o.	S
sterowanie pompą c.w.u.	S
sterowanie zaworem mieszającym **	O
współpraca z modułem GSM	S
współpraca z modułem INTERNET	S

TYP	PA 35
SYSTEMY W AUTOMATYCE	
modulacja palnika Fuzzy Logic 2 generacji	S
pcw – priorytet ciepłej wody użytkowej	S
komunikacja	CAN
wybór paliwa	S
alternatywna funkcja "praca kotła"	S
testowanie wyjść	S
tygodniowy program czasowy c.w.u.	S
tygodniowy program czasowy temperatury w pomieszczeniu	S
menu proste	S
menu zaawansowane	S
sterowanie modułem pogodowym, solarnym i buforem z menu sterownika	S
historia alarmów	S
system pomocy	S
kody alarmów	S
tryb serwisowy	S
języki – wielojęzyczny	S
MODUŁY DODATKOWE	
sterowanie układem solarnym i buforem	O
sterowanie układem z dodatkowymi 3 zaworami mieszającymi do maks. 16 szt.	O
DOSTAWA	
transport pod wskazany adres	S
czas dowozu do 48 h	S
GWARANCJA / ilość lat	
na trwałość korpusu palnika	3
na mechanikę i automatykę palnika	2

Aktualne ceny wyposażenia ponadstandardowego dostępne u producenta.

LEGENDA

s – wyposażenie w wersji standardowej
o – opcja tj. ponadstandardowe wyposażenie palnika

** przy zamontowaniu modułu dodatkowego 1-16 obwodów grzewczych (grzejniki lub ogrzewanie podłogowe)

PALNIK PLATINUM BIO® VG

z automatyką
Platinum Bio
ecoMAX 920 - O TOUCH



MODELE [kW]



PALIWO



pellet
klasa A1



pellet
klasa A2



pellet
klasa B



autoryzowany
serwis



3 lata + 2 lata
przedłużenia
gwarancji



moduł
internet



Platinum Bio
ecoMax 920-O TOUCH



CENA PALNIKA

Cennik ważny od 01.04.2023 r.

Palnik Platinum Bio® VG wyposażony jest w standardzie w zbiornik 295l.

MODEL PALNIKA	CENA BRUTTO
12 kW	8650 zł
16 kW	8800 zł
24 kW	9150 zł
35 kW	9550 zł

WYPOSAŻENIE PONADSTANDARDOWE

- zespół podajnika-długość 2.5m lub 3m - **500,00 zł brutto**
- podawanie zewnętrzne - **do uzgodnienia**
- panel pokojowy ecoSTER przewodowy K10 - **320,00 zł brutto**
- panel pokojowy ecoSTER bezprzewodowy K10 - **495,00 zł brutto**
- panel pokojowy ecoSTER TOUCH - **600,00 zł brutto**
- panel pokojowy ecoSTER TOUCH K30 bezprzewodowy - **825,00 zł brutto**
- termostat programowalny tygodniowy - **200,00 zł brutto**
- termostat programowalny bezprzewodowy - **500,00 zł brutto**
- czujnik temperatury pokojowej z regulacją - **90,00 zł brutto**
- czujnik c.w.u. - **73,00 zł brutto**
- czujnik temperatury zewnętrznej - **73,00 zł brutto**
- zestaw sondy lambda EcoLAMBDA 2.0 - **1500,00 zł brutto**
- moduł rozszerzeń B - **880,00 zł brutto**
- moduł rozszerzeń C - **880,00 zł brutto**
- moduł INTERNET EcoNET- **770,00 zł brutto**
- pakiet gwarancyjny (przedłużenie gwarancji o 2 lata) - **1100,00 zł brutto**



SPECYFIKACJA

Wyposażenie standardowe i ponadstandardowe palnika

TYP	PB VG 12	PB VG 16	PB VG 24	PB VG 35
zakres mocy pellet [kW]	4,2-14	5,1-17	7,8-26	10,5-35
RODZAJE PALIW				
pellet A1 (wg PN EN 17225-2)	S	S	S	S
pellet A2, B (wg PN EN 17225-2)	S	S	S	S
ZBIORNIK				
zbiornik z obrotowym zsypem 295L	S	S	S	S
niestandardowy: 203; 290; 470; 770; 1510 [L]	O	O	O	O
czujnik poziomu paliwa	S	S	S	S
zabezpieczenie przed korozją – stal ocynkowana	S	S	S	S
podawanie zewnętrzne	O	O	O	O
podawanie paliwa ze zbiornika do palnika	S	S	S	S
PALNIK				
zmienna geometria – zmienna długość rusztu palnika w zależności od mocy	S	S	S	S
mechaniczne czyszczenie przy rozpalaniu	S	S	S	S
mechaniczne czyszczenie przy wygaszaniu	S	S	S	S
mechaniczne czyszczenie podczas pracy - programowane	S	S	S	S
wykrywanie zablokowanego rusztu i auto usuwanie usterki	S	S	S	S
stal żaroodporna	S	S	S	S
palnik zsypany	S	S	S	S
system wyrównania ciśnień	S	S	S	S
czyszczenie powietrzem	S	S	S	S
element grzejny – rozpalający	S	S	S	S
wentylator ciśnieniowy	S	S	S	S
motoreduktor	S	S	S	S
zabezpieczenie przed przegrzaniem	S	S	S	S
fotokomórka	S	S	S	S
wbudowana ceramika palnika	S	S	S	S
ruszt do spalania pelletu	S	S	S	S
WYPOSAŻENIE AUTOMATYKI				
kolorowy dotykowy panel operatorski	S	S	S	S
czujnik temperatury kotła	S	S	S	S
czujnik temperatury palnika	S	S	S	S
czujnik poziomu paliwa	S	S	S	S
czujnik otwartych drzwiczek	O	O	O	O
czujnik temperatury zewnętrznej	O	O	O	O
czujnik c.o.	O	O	O	O
czujnik c.w.u.	O	O	O	O
czujnik temperatury powrotu	O	O	O	O
termostat bezpieczeństwa STB 1,5m	S	S	S	S
panel pokojowy ecoSTER z funkcją zdalnego sterowania kotła bezprzewodowy (max. 3szt.)	O	O	O	O
kolorowy dotykowy panel pokojowy ecoSTER TOUCH z funkcją zdalnego sterowania kotła bezprzewodowy (max. 3 szt.)	O	O	O	O
kolorowy dotykowy panel pokojowy ecoSTER TOUCH z funkcją zdalnego sterowania kotła przewodowy (max. 3 szt.)	O	O	O	O
termostat pokojowy programowalny tygodniowy bezprzewodowy	O	O	O	O
termostat pokojowy programowalny tygodniowy przewodowy	O	O	O	O

TYP	PB VG 12	PB VG 16	PB VG 24	PB VG 35
zestaw sondy lambda EcoLAMBDA 2.0	o	o	o	o
dodatkowy moduł rozszerzeniowy B	o	o	o	o
dodatkowy moduł rozszerzeniowy C	o	o	o	o
moduł INTERNET	o	o	o	o
MOŻLIWOŚCI AUTOMATYKI				
możliwość rozbudowy o dodatkowe moduły	s	s	s	s
sterowanie podajnikiem paliwa ze zbiornika	s	s	s	s
sterowanie podajnikiem palnika	s	s	s	s
sterowanie wentylatorem ciśnieniowym	s	s	s	s
sterowanie zapalarką	s	s	s	s
sterowanie pompą c.o.	s	s	s	s
sterowanie mieszaczem powrotu**	s	s	s	s
sterowanie pompą c.w.u.	s	s	s	s
obsługa czujnika poziomu paliwa	s	s	s	s
wyjście uniwersalne*	s	s	s	s
sterowanie siłownikiem liniowym	s	s	s	s
współpraca z modułem INTERNET	s	s	s	s
obsługa zaworów mieszających szt.	1	1	1	1
maksymalna ilość obwodów grzewczych z zaworami mieszającymi	5	5	5	5
sterowanie buforem i dodatkowymi 2 zaworami mieszającymi (moduł B)	o	o	o	o
sterowanie mieszaczem obwodu grzewczego 3D lub 4D lub 3D ochrony powrotu	s	s	s	s
sterowanie pompą kotłową/bufora	s	s	s	s
sterowanie pompą cyrkulacyjną (moduł B)	o	o	o	o
sterowanie dodatkowymi 2 zaworami mieszającymi (moduł C)	o	o	o	o
PANEL POKOJOWY ecoSTER TOUCH (PRZEWODOWY, BEZPRZEWODOWY)				
kolorowy dotykowy panel operatorski	s	s	s	s
funkcja programowalnego termostatu pokojowego	s	s	s	s
prosty i efektywny sposób sterowania temperaturą w maks. 3 pomieszczeniach	s	s	s	s
ustawienie harmonogramu temperatur dziennych i nocnych	s	s	s	s
regulacja i podgląd wszystkich funkcji kotła	s	s	s	s
zdalny podgląd ekranu panelu sterującego kotła lub innych paneli pokojowych	s	s	s	s
wyбір różnych trybów pracy: ekonomiczny, komfortowy, wietrzenie, wakacje, urlop, party, wyjście	s	s	s	s
przekazywanie informacji o alarmach	s	s	s	s
przekazywanie informacji o poziomie paliwa w zasobniku, czyszczeniu popielnika	s	s	s	s
funkcja jednoczesnej aktualizacji oprogramowania ecoSTER-a, panelu oraz modułu regulatora poprzez kartę microSD	s	s	s	s
PANEL POKOJOWY ecoSTER BEZPRZEWODOWY				
funkcja programowalnego termostatu pokojowego	s	s	s	s
prosty i efektywny sposób sterowania temperaturą w maks. 3 różnych obwodach grzewczych (wymaga 3 szt. ecoSTER)	s	s	s	s
zdalne sterowanie kotłem: zmiana temp. zadanej kotła i c.w.u., włączenie/ wyłączenie: kotła, trybu lato, grzania c.w.u., priorytetu c.w.u.	s	s	s	s
ustawienie harmonogramu temperatur dziennych i nocnych	s	s	s	s
wyбір różnych trybów pracy: dzienny, nocny, grzej teraz, harmonogram, wakacje, wyjście z domu, przeciwzamrożeniowy, ładowanie c.w.u.	s	s	s	s
przekazywanie informacji o alarmach	s	s	s	s
przekazywanie informacji o poziomie paliwa w zasobniku, czyszczeniu popielnika	s	s	s	s
TERMOSTAT POKOJOWY PROGRAMOWALNY TYGODNIOWY BEZPRZEWODOWY				
wyбір pomiędzy 2 temperaturami ustawianymi od 5 do 30 °C dziennie: komfort, ekonomiczna	s	s	s	s
programowanie dzienne lub tygodniowe wybierane za pomocą przełącznika	s	s	s	s
szybki wybór odrębnych programów za pomocą pokrętki: włącz / wyłącz / automatyczny / wakacyjny	s	s	s	s

TYP	PB VG 12	PB VG 16	PB VG 24	PB VG 35
przypomnienie o rocznym przeglądzie serwisowym	S	S	S	S
automatyczna zmiana czasu: lato/zima	S	S	S	S
kalibracja sondy temperatury	S	S	S	S
wyświetlanie czasu działania kotła (nie dotyczy c.w.u.)	S	S	S	S
TERMOSTAT POKOJOWY PROGRAMOWALNY TYGODNIOWY PRZEWODOWY				
wybór pomiędzy 2 temperaturami ustawianymi od 5 do 30 °C dziennie: komfort, ekonomiczna	S	S	S	S
programowanie dzienne lub tygodniowe wybierane za pomocą przełącznika	S	S	S	S
szybki wybór odrębnych programów za pomocą pokrętki: włącz / wyłącz / automatyczny / wakacyjny	S	S	S	S
przypomnienie o rocznym przeglądzie serwisowym	S	S	S	S
automatyczna zmiana czasu: lato / zima	S	S	S	S
kalibracja sondy temperatury	S	S	S	S
wyświetlanie czasu działania kotła (nie dotyczy c.w.u.)	S	S	S	S
SYSTEMY W AUTOMATYCE				
automatyczne rozpalanie pelletu	S	S	S	S
automatyczne wygaszanie pelletu	S	S	S	S
modulacja palnika Fuzzy Logic 2 generacji	S	S	S	S
pcw – priorytet ciepłej wody użytkowej	S	S	S	S
alternatywna funkcja „pracy kotła”	S	S	S	S
testowanie wyjść	S	S	S	S
tygodniowy program czasowy c.w.u.	S	S	S	S
tygodniowy program czasowy temperatury w pomieszczeniu	S	S	S	S
menu proste	S	S	S	S
sterowanie modulem pogodowym i buforem z menu sterownika	S	S	S	S
historia alarmów	S	S	S	S
system pomocy	S	S	S	S
kody alarmów	S	S	S	S
tryb serwisowy	S	S	S	S
kontrola pełnego popielnika	S	S	S	S
system zapobiegania „zapowietrzenia się” podajnika	S	S	S	S
system rezerwy paliwa	S	S	S	S
przypomnienie o przeglądzie serwisowym	S	S	S	S
języki – wielojęzyczny	S	S	S	S
MODUŁ DODATKOWY B				
sterowanie dodatkowymi 2 zaworami mieszającymi	S	S	S	S
obsługa bufora	S	S	S	S
sterowanie pompą cyrkulacyjną	S	S	S	S
dodatkowe wyjście uniwersalne w module dodatkowym**	S	S	S	S
MODUŁ DODATKOWY C				
sterowanie dodatkowymi 2 zaworami mieszającymi	S	S	S	S
DOSTAWA				
transport pod wskazany adres	S	S	S	S
czas dowozu do 48 h	S	S	S	S
GWARANCJA / ilość lat				
trwałość korpusu palnika	3	3	3	3
na mechanikę i automatykę	2	2	2	2
pakiet gwarancyjny (przedłużenie gwarancji o 2 lata)	0	0	0	0

Aktualne ceny wyposażenia ponadstandardowego dostępne u producenta.

LEGENDA

s – wyposażenie w wersji standardowej
o – opcja tj. ponadstandardowe wyposażenie palnika

*Wyjście uniwersalne obsługuje jedną z zaprogramowanych opcji:
1 sterowanie pompą cyrkulacyjną,
2 sterowanie kotłem rezerwowym,
3 sterowanie zewnętrznym podajnikiem,
4 wysyłanie informacji o aktywnych alarmach

**Automatyka steruje mieszaczem powrotu wykorzystując jeden mieszacz obwodu grzewczego poprzez uruchomienie tej funkcji w automatyce

PALNIK PLATINUM BIO®

z automatyką
Platinum Bio

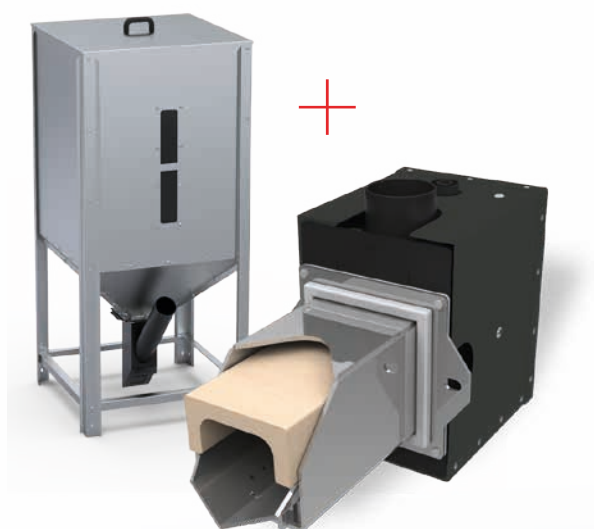

MODELE [kW]



PALIWO



pellet
klasa A1



50% pellet
klasa A1 /
50% owies



autoryzowany
serwis



3 lata+ 2 lata
przedłużenia
gwarancji



moduł
internet



moduł
GSM



Platinum Bio



CENA PALNIKA

Cennik ważny od 06.04.2023 r.

MODEL PALNIKA	CENA BRUTTO KOMPLETU	PROMOCJA W ZESTAWIE TANIEJ
16 kW	8350 zł	7000 zł
24 kW	8780 zł	7400 zł
32 kW	9820 zł	7700 zł
40 kW	10 520 zł	8500 zł

WYPOSAŻENIE PONADSTANDARDOWE

- zespół podajnika-długość 2.5m lub 3m - **500,00 zł brutto**
- czujnik temperatury pokojowej - **60,00 zł brutto**
- czujnik temperatury pokojowej z regulacją CTP 2 - **140,00 zł brutto**
- bezprzewodowy czujnik temperatury z regulacją CTP 2R - **320,00 zł brutto**
- czujnik c.w.u. - **70,00 zł brutto**
- zestaw sondy lambda - **1990,00 zł brutto**
- sterowanie układem solarnym - **840,00 zł brutto**
- sterowanie buforem - **840,00 zł brutto**
- sterowanie układem z dodatkowymi 3 zaworami mieszającymi do max. 16 szt. - **840,00 zł brutto**
- moduł GSM - **1100,00 zł brutto**
- moduł INTERNET - **1110,00 zł brutto**
- wkład ceramiczny 16 kW - **250 zł brutto**
- 24 kW - **280 zł brutto**
- 32 kW - **320 zł brutto**
- 40 kW - **320 zł brutto**
- pakiet gwarancyjny (przedłużenie gwarancji o 2 lata) - **1100,00 zł brutto**

SPECYFIKACJA

Wyposażenie standardowe i ponadstandardowe palnika

TYP	PB 16	PB 24	PB 32	PB 40
zakres mocy pellet [kW]	4,8-16	7,2-24	9,6-32	12-40
RODZAJE PALIW				
pellet A1 (wg PN EN 17225-2)	S	S	S	S
pellet A1/owies 50/50	S	S	S	S
ZBIORNIK				
standardowy: 295 [L]	O	O	O	O
niestandardowy: 203; 290; 470; 770; 1510 [L]	O	O	O	O
podawanie zewnętrzne	O	O	O	O
podawanie paliwa ze zbiornika do palnika	S	S	S	S
PALNIK				
stal żaroodporna	S	S	S	S
palnik zsypany	S	S	S	S
wypychanie automatyczne popiołu	S	S	S	S
element grzejny – rozpalający	S	S	S	S
wentylator ciśnieniowy	S	S	S	S
motoreduktor	S	S	S	S
fotokomórka	S	S	S	S
ruszt do spalania owsa / pelletu	S	S	S	S
WYPOSAŻENIE AUTOMATYKI				
czujnik temperatury kotła	S	S	S	S
czujnik temperatury palnika	S	S	S	S
czujnik temperatury pokojowej	O	O	O	O
czujnik c.w.u.	O	O	O	O
sonda lambda	O	O	O	O
możliwość rozbudowy o dodatkowe moduły	S	S	S	S
moduł GSM	O	O	O	O
moduł INTERNET	O	O	O	O
MOŻLIWOŚCI AUTOMATYKI – STEROWANIE				
sterowanie podajnikiem paliwa ze zbiornika	S	S	S	S
sterowanie podajnikiem palnika	S	S	S	S
sterowanie wentylatorem ciśnieniowym	S	S	S	S
sterowanie zapalarką	S	S	S	S
sterowanie pompą c.o.	S	S	S	S
sterowanie pompą c.w.u.	S	S	S	S
sterowanie zaworem mieszającym *	O	O	O	O
współpraca z modułem GSM	S	S	S	S
współpraca z modułem INTERNET	S	S	S	S

TYP	PB 16	PB 24	PB 32	PB 40
SYSTEMY W AUTOMATYCE				
modulacja palnika Fuzzy Logic 2 generacji	s	s	s	s
pcw – priorytet ciepłej wody użytkowej	s	s	s	s
komunikacja	CAN	CAN	CAN	CAN
wybór paliwa	s	s	s	s
alternatywna funkcja “praca kotła”	s	s	s	s
testowanie wyjść	s	s	s	s
tygodniowy program czasowy c.w.u.	s	s	s	s
tygodniowy program czasowy temperatury w pomieszczeniu	s	s	s	s
menu proste	s	s	s	s
menu zaawansowane	s	s	s	s
sterowanie modułem pogodowym, solarnym i buforem z menu sterownika	s	s	s	s
historia alarmów	s	s	s	s
system pomocy	s	s	s	s
kody alarmów	s	s	s	s
tryb serwisowy	s	s	s	s
języki – wielojęzyczny	s	s	s	s
MODUŁY DODATKOWE				
sterowanie układem solarnym i buforem	o	o	o	o
sterowanie układem z dodatkowymi 3 zaworami mieszającymi do maks. 16 szt.	o	o	o	o
DOSTAWA				
transport pod wskazany adres	s	s	s	s
czas dowozu do 48 h	s	s	s	s
GWARANCJA / ilość lat				
na trwałość korpusu palnika	3	3	3	3
na mechanikę i automatykę palnika	2	2	2	2
pakiet gwarancyjny (przedłużenie gwarancji o 2 lata)	o	o	o	o

Aktualne ceny wyposażenia ponadstandardowego dostępne u producenta.

LEGENDA

s – wyposażenie w wersji standardowej
o – opcja tj. ponadstandardowe wyposażenie palnika

*przy zamontowaniu modułu dodatkowego 1-16 obwodów grzewczych (grzejniki lub ogrzewanie podłogowe)

PALNIK PLATINUM BIO® SPIN



szerokopasmowa
6-przewodowa
sonda lambda
(opcja)



MODELE [kW]

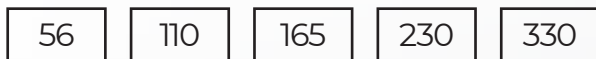

PALIWO



pellet
klasa A1



pellet
klasa A2



pellet
klasa B



autoryzowany
serwis



3 lata + 2 lata
przedłużenia
gwarancji



moduł
internet



sterowanie
pogodowe



szafa przemysłowa P1



CENA PALNIKA

Cennik ważny od 21.01.2022r.

MODEL KOTŁA	CENA BRUTTO
56 kW	13 900 zł
110 kW	16 500 zł
165 kW	22 500 zł
230 kW	27 500 zł
330 kW	33 500 zł

WYPOSAŻENIE PONADSTANDARDOWE

- zespół podajnika - długość 3m - **600,00 zł brutto**
- podawanie zewnętrzne - **do uzgodnienia**
- panel pokojowy ecoSTER przewodowy K10 - **320,00 zł brutto**
- panel pokojowy ecoSTER K10 bezprzewodowy - **495,00 zł brutto**
- panel pokojowy ecoSTER TOUCH - **600,00 zł brutto**
- panel pokojowy ecoSTER TOUCH K30 bezprzewodowy - **825,00 zł brutto**
- termostat programowalny tygodniowy - **200,00 zł brutto**
- termostat programowalny bezprzewodowy - **500,00 zł brutto**
- czujnik temperatury pokojowej z regulacją - **90,00 zł brutto**
- czujnik c.w.u. - **73,00 zł brutto**
- czujnik temperatury zewnętrznej - **73,00 zł brutto**
- zestaw sondy lambda EcoLAMBDA - **1500,00 zł brutto**
- moduł rozszerzeń B - **880,00 zł brutto**
- moduł rozszerzeń C - **880,00 zł brutto**
- moduł INTERNET EcoNET- **770,00 zł brutto**
- zbiornik na pellet (203 L; 290 L; 295 L; 470 L; 770 L; 1510 L; 1540 L)
patrz: „ZBIORNIKI” na stronie 66
- pakiet gwarancyjny (przedłużenie gwarancji o 2 lata)
- **1800,00 zł brutto**

SPECYFIKACJA

Wyposażenie standardowe i ponadstandardowe palnika

TYP	PB SPIN 56	PB SPIN 110	PB SPIN 165	PB SPIN 230	PB SPIN 330
zakres mocy pellet [kW]	16,5–56	33–110	49,5–165	69–230	99–330
RODZAJE PALIW					
pellet (klasa: A1, A2, B wg PN EN 17225-2)	s	s	s	s	s
ZBIORNIK					
standardowy: 295 [L]	o	o	o	o	o
niestandardowy: 203; 290; 470; 770; 1510 [L]	o	o	o	o	o
podawanie zewnętrzne	o	o	o	o	o
podawanie paliwa ze zbiornika do palnika	s	s	s	s	s
PALNIK					
stal żaroodporna	s	s	s	s	s
obrotowa końcówka palnika	s	s	s	s	s
cylicylniczna budowa palnika	s	s	s	s	s
palnik zsypany	s	s	s	s	s
wypychanie automatyczne popiołu	s	s	s	s	s
element grzejny – rozpalający	s	s	s	s	s
wentylator ciśnieniowy (dla PBS 330 kW - 2szt.)	s	s	s	s	s
motoreduktor	s	s	s	s	s
fotokomórka	s	s	s	s	s
ruszt do spalania pelletu	s	s	s	s	s
dyfuzor podnoszący sprawność	s	s	s	s	s
WYPOSAŻENIE AUTOMATYKI					
kolorowy, dotykowy panel operatorski	s	s	s	s	s
czujnik temperatury kotła	s	s	s	s	s
czujnik temperatury palnika	s	s	s	s	s
czujnik temperatury zewnętrznej	o	o	o	o	o
czujnik temperatury pokojowej	o	o	o	o	o
czujnik c.w.u.	o	o	o	o	o
czujnik c.o.	o	o	o	o	o
sonda lambda	o	o	o	o	o
możliwość rozbudowy o dodatkowe moduły	s	s	s	s	s
moduł INTERNET	o	o	o	o	o
szafa metalowa	s	s	s	s	s
wyłącznik główny	s	s	s	s	s
wyłącznik bezpieczeństwa	s	s	s	s	s
lampki sygnalizacyjne	s	s	s	s	s
dotatkowy moduł rozszerzeniowy B (sterowanie dwoma zaworami mieszającymi)	o	o	o	o	o
dotatkowy moduł rozszerzeniowy C (sterowanie dwoma zaworami mieszającymi)	o	o	o	o	o

TYP	PB SPIN 56	PB SPIN 110	PB SPIN 165	PB SPIN 230	PB SPIN 330
MOŻLIWOŚCI AUTOMATYKI – STEROWANIE					
sterowanie podajnikiem paliwa ze zbiornika	s	s	s	s	s
sterowanie podajnikiem palnika	s	s	s	s	s
sterowanie wentylatorem ciśnieniowym	s	s	s	s	s
sterowanie zapalarką	s	s	s	s	s
sterowanie pompą c.o.	s	s	s	s	s
sterowanie pompą c.w.u.	s	s	s	s	s
sterowanie mieszaczem powrotu***	s	s	s	s	s
współpraca z modułem INTERNET	s	s	s	s	s
wyjście uniwersalne**	s	s	s	s	s
SYSTEMY W AUTOMATYCE					
modulacja palnika Fuzzy Logic 2 generacji	s	s	s	s	s
pcw – priorytet ciepłej wody użytkowej	s	s	s	s	s
automatyczne rozplanie pelletu	s	s	s	s	s
automatyczne wygaszanie pelletu	s	s	s	s	s
alternatywna funkcja „praca kotła”	s	s	s	s	s
testowanie wyjść	s	s	s	s	s
tygodniowy program czasowy c.w.u.	s	s	s	s	s
tygodniowy program czasowy temp. obwodu grzewczego	s	s	s	s	s
menu proste	s	s	s	s	s
menu zaawansowane	s	s	s	s	s
sterowanie modułem pogodowym i buforem z menu sterownika	s	s	s	s	s
historia alarmów	s	s	s	s	s
system pomocy	s	s	s	s	s
kody alarmów	s	s	s	s	s
tryb serwisowy	s	s	s	s	s
języki – wielojęzyczny	s	s	s	s	s
DOSTAWA					
transport pod wskazany adres	s	s	s	s	s
czas dowozu do 48 h	s	s	s	s	s
GWARANCJA / ilość lat					
na trwałość korpusu palnika	3	3	3	3	3
na mechanikę i automatykę palnika	2	2	2	2	2
pakiet gwarancyjny (przedłużenie gwarancji o 2 lata)	o	o	o	o	o

Aktualne ceny wyposażenia ponadstandardowego dostępne u producenta.

LEGENDA

s – wyposażenie w wersji standardowej
o – opcja tj. ponadstandardowe wyposażenie palnika

*Wyjście uniwersalne obsługuje jedną z zaprogramowanych opcji:
1 sterowanie pompą cyrkulacyjną,
2 sterowanie kotłem rezerwowym,
3 sterowanie zewnętrznym podajnikiem,
4 wysyłanie informacji o aktywnych alarmach

**Automatyka steruje mieszaczem powrotu wykorzystując jeden mieszacz obwodu grzewczego poprzez uruchomienie tej funkcji w automatyce

EEI PELLETS

najmniejszy kocioł
na pellet dostępny
w wersji z palnikiem
Platinum Bio® VG

Spala każdy rodzaj pelletu drzewnego.



MODELE [kW]



PALIWO



pellet
klasa A1



pellet
klasa A2



pellet
klasa B



autoryzowany
serwis



10 lat + 2 lata
przedłużenia
gwarancji



moduł
internet



sprawność
kotła



Platinum Bio ecoMAX
860P LITE

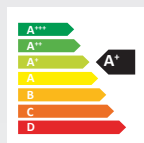

PROGRAM
czyste powietrze

CENA KOTŁA

Cennik ważny od 25.04.2024 r. do 21.05.2024 r.

MODEL KOTŁA	CENA BRUTTO	PROMOCJA -1200 zł
12 kW	17 500 zł	16 300 zł
15 kW	18 600 zł	17 400 zł
21 kW	19 000 zł	17 800 zł
30 kW*	20 500 zł	19 300 zł

*Model 30 kW nie podlega dofinansowaniu w Programie Czyste Powietrze.

WYPOSAŻENIE PONADSTANDARDOWE

- podawanie zewnętrzne - **do uzgodnienia**
- panel pokojowy ecoSTER przewodowy K10 - **320,00 zł brutto**
- panel pokojowy ecoSTER K10 bezprzewodowy - **495,00 zł brutto**
- panel pokojowy ecoSTER TOUCH - **600,00 zł brutto**
- panel pokojowy ecoSTER TOUCH K30 bezprzewodowy - **825,00 zł brutto**
- termostat programowalny tygodniowy - **200,00 zł brutto**
- termostat programowalny bezprzewodowy - **500,00 zł brutto**
- czujnik temperatury pokojowej z regulacją - **90,00 zł brutto**
- czujnik c.w.u. - **73,00 zł brutto**
- czujnik temperatury zewnętrznej - **73,00 zł brutto**
- zestaw sondy lambda EcoLAMBDA 2.0 - **1500,00 zł brutto**
- moduł rozszerzeń B - **880,00 zł brutto**
- moduł rozszerzeń C - **880,00 zł brutto**
- moduł INTERNET - **770,00 zł brutto**
- pakiet gwarancyjny (przedłużenie gwarancji o 2 lata) - **1500,00 zł brutto**
- grupa pompowa MB 10/12 - **4500,00 zł brutto**



SPECYFIKACJA

Wyposażenie standardowe i ponadstandardowe kotła

TYP	EEI 12	EEI 15	EEI 21	EEI 30
zakres mocy pellet [kW]	3,0-13,4	4,2-14,5	5,7-20,9	9-30
powierzchnia budynku [m ²]	50-200	85-200	100-300	150-400
RODZAJE PALIW				
pellet A1 (wg PN EN 17225-2)	s	s	s	s
pellet A2, B (wg PN EN 17225-2)	s	s	s	s
WYMIENNIK PIONOWY KOTŁA				
stal kotłowa	s	s	s	s
ilość ciągów wymiennika	2	2	2	2
turbulator spalin	s	s	s	s
konstrukcja wymiennika 3t *	s	s	s	s
wbudowana ceramika wymiennika	s	s	s	s
wymiennik cylindryczny poziomy	s	s	s	s
możliwość podłączenia w system zamknięty	s	s	s	s
drzwi prawe / lewe	s	s	s	s
ZBIORNIK				
zbiornik podstawowy [L]	220	230	240	330
podawanie zewnętrzne	o	o	o	o
podawanie paliwa ze zbiornika do palnika	s	s	s	s
PALNIK				
zmienna geometria – zmienna długość palnika w zależności od mocy	s	s	s	s
mechaniczne czyszczenie przy rozpalaniu	s	s	s	s
mechaniczne czyszczenie przy wygaszaniu	s	s	s	s
mechaniczne czyszczenie podczas pracy - programowane	s	s	s	s
wykrzywanie zablokowanego rusztu i auto usuwanie usterki	s	s	s	s
stal żaroodporna	s	s	s	s
palnik zsypany	s	s	s	s
system wyrównania ciśnień	s	s	s	s
czyszczenie powietrzem	s	s	s	s
element grzejny – rozpalający	s	s	s	s
wentylator ciśnieniowy	s	s	s	s
motoreduktor	s	s	s	s
zabezpieczenie przed przegrzaniem	s	s	s	s
fotokomórka	s	s	s	s
wbudowana ceramika palnika	s	s	s	s
ruszt do spalania pelletu	s	s	s	s
WYPOSAŻENIE AUTOMATYKI				
kolorowy dotykowy panel operatorski	s	s	s	s
czujnik temperatury kotła	s	s	s	s
czujnik temperatury palnika	s	s	s	s
czujnik poziomu paliwa	s	s	s	s
czujnik otwartych drzwiczek	s	s	s	s
czujnik temperatury zewnętrznej	o	o	o	o
czujnik c.o.	o	o	o	o
czujnik c.w.u.	o	o	o	o
czujnik temperatury powrotu	o	o	o	o
kolorowy panel pokojowy ecoSTER TOUCH z funkcją zdalnego sterowania kotła (max 3szt.)	o	o	o	o

TYP	EEI 12	EEI 15	EEI 21	EEI 30
termostat pokojowy programowalny tygodniowy bezprzewodowy	o	o	o	o
czujnik temperatury pokojowej z regulacją	o	o	o	o
termostat pokojowy programowalny tygodniowy przewodowy	o	o	o	o
zestaw sondy lambda EcoLAMBDA 2.0	o	o	o	o
dodatkowy moduł rozszerzeniowy C (sterowanie 2 zaworami mieszającymi)	o	o	o	o
moduł INTERNET	o	o	o	o
MOŻLIWOŚCI AUTOMATYKI				
możliwość rozbudowy o dodatkowe moduły	s	s	s	s
sterowanie podajnikiem paliwa ze zbiornika	s	s	s	s
sterowanie podajnikiem palnika	s	s	s	s
sterowanie wentylatorem ciśnieniowym	s	s	s	s
sterowanie zapalarką	s	s	s	s
sterowanie pompą c.o.	s	s	s	s
sterowanie mieszaczem powrotu***	s	s	s	s
sterowanie pompą c.w.u.	s	s	s	s
obsługa czujnika poziomu paliwa	s	s	s	s
wyjście uniwersalne**	s	s	s	s
sterowanie siłownikiem liniowym	s	s	s	s
współpraca z modułem INTERNET	s	s	s	s
obsługa zaworów mieszających szt.	1	1	1	1
maksymalna ilość obwodów grzewczych z zaworami mieszającymi	5	5	5	5
sterowanie buforem	o	o	o	o
sterowanie mieszaczem obwodu grzewczego	s	s	s	s
sterowanie pompą kotłową/bufora	s	s	s	s
sterowanie pompą cyrkulacyjną	o	o	o	o
sterowanie dodatkowymi 4 zaworami mieszającymi (moduł B- 2szt., moduł C - 2szt.)	o	o	o	o
PANEL POKOJOWY ecoSTER TOUCH (PRZEWODOWY, BEZPRZEWODOWY)				
kolorowy dotykowy panel operatorski	s	s	s	s
funkcja programowalnego termostatu pokojowego	s	s	s	s
prosty i efektywny sposób sterowania temperaturą w maks. 3 pomieszczeniach	s	s	s	s
ustawienie harmonogramu temperatur dziennych i nocnych	s	s	s	s
regulacja i podgląd wszystkich funkcji kotła	s	s	s	s
zdalny podgląd ekranu panelu sterującego kotła lub innych paneli pokojowych	s	s	s	s
wybór różnych trybów pracy: ekonomiczny, komfortowy, wietrzenie, wakacje, urlop, party, wyjście	s	s	s	s
przekazywanie informacji o alarmach	s	s	s	s
przekazywanie informacji o poziomie paliwa w zasobniku, czyszczeniu popielnika	s	s	s	s
funkcja jednoczesnej aktualizacji oprogramowania ecoSTER-a, panelu oraz modułu regulatora poprzez kartę microSD	s	s	s	s
PANEL POKOJOWY ecoSTER bezprzewodowy				
funkcja programowalnego termostatu pokojowego	s	s	s	s
prosty i efektywny sposób sterowania temperaturą w maks. 3 różnych obwodach grzewczych (wymaga 3szt. ecoSTER)	s	s	s	s
zdalne sterowanie kotłem: zmiana temp. zadanej kotła i c.w.u., włączenie/ wyłączenie: kotła, trybu lato, grzania c.w.u., priorytetu c.w.u.	s	s	s	s
ustawienie harmonogramu temperatur dziennych i nocnych	s	s	s	s
wybór różnych trybów pracy: dzienny, nocny, grzej teraz, harmonogram, wakacje, wyjście z domu, przeciwwamrożeniowy, ładowanie c.w.u.	s	s	s	s
przekazywanie informacji o alarmach	s	s	s	s
przekazywanie informacji o poziomie paliwa w zasobniku, czyszczeniu popielnika	s	s	s	s
TERMOSTAT POKOJOWY PROGRAMOWALNY TYGODNIOWY BEZPRZEWODOWY				
wybór pomiędzy 2 temperaturami ustawianymi od 5 do 30°C dziennie: komfort, ekonomiczna	s	s	s	s
programowanie dzienne lub tygodniowe wybierane za pomocą przełącznika	s	s	s	s

TYP	EEI 12	EEI 15	EEI 21	EEI 30
szybki wybór odrębnych programów za pomocą pokrętki: włącz / wyłącz / automatyczny / wakacyjny	S	S	S	S
przypomnienie o rocznym przeglądzie serwisowym	S	S	S	S
automatyczna zmiana czasu: lato/zima	S	S	S	S
kalibracja sondy temperatury	S	S	S	S
wyświetlanie czasu działania kotła (nie dotyczy c.w.u.)	S	S	S	S
TERMOSTAT POKOJOWY PROGRAMOWALNY TYGODNIOWY PRZEWODOWY				
wybór pomiędzy 2 temperaturami ustawianymi od 5 do 30 °C dziennie: komfort, ekonomiczna	S	S	S	S
programowanie dzienne lub tygodniowe wybierane za pomocą przełącznika	S	S	S	S
szybki wybór odrębnych programów za pomocą pokrętki: włącz / wyłącz / automatyczny / wakacyjny	S	S	S	S
przypomnienie o rocznym przeglądzie serwisowym	S	S	S	S
automatyczna zmiana czasu : lato/zima	S	S	S	S
kalibracja sondy temperatury	S	S	S	S
wyświetlanie czasu działania kotła (nie dotyczy c.w.u.)	S	S	S	S
SYSTEMY W AUTOMATYCE				
automatyczne rozpalanie pelletu	S	S	S	S
automatyczne wygaszanie pelletu	S	S	S	S
modulacja palnika Fuzzy Logic 2 generacji	S	S	S	S
pcw – priorytet ciepłej wody użytkowej	S	S	S	S
alternatywna funkcja „pracy kotła”	S	S	S	S
testowanie wyjść	S	S	S	S
tygodniowy program czasowy c.w.u.	S	S	S	S
tygodniowy program czasowy temperatury w pomieszczeniu	S	S	S	S
menu proste	S	S	S	S
sterowanie modułem pogodowym i buforem z menu sterownika	S	S	S	S
historia alarmów	S	S	S	S
system pomocy	S	S	S	S
kody alarmów	S	S	S	S
tryb serwisowy	S	S	S	S
kontrola pełnego popielnika	S	S	S	S
system zapobiegania „zapowietrzenia się” podajnika	S	S	S	S
system rezerwy paliwa	S	S	S	S
przypomnienie o przeglądzie serwisowym	S	S	S	S
języki – wielojęzyczny	S	S	S	S
DOSTAWA				
transport pod wskazany adres	S	S	S	S
czas dowozu do 48 h	S	S	S	S
GWARANCJA / ilość lat				
na szczelność korpusu kotła	10	10	10	10
na mechanikę i automatykę	2	2	2	2
pakiet gwarancyjny (przedłużenie gwarancji o 2 lata)	o	o	o	o

Aktualne ceny wyposażenia ponadstandardowego dostępne u producenta.

LEGENDA

s – wyposażenie w wersji standardowej
o – opcja tj. ponadstandardowe wyposażenie kotła

* bardzo dobry i trwały wymiennik stalowy kotła został skonstruowany zgodnie z definicją 3T (time, turbulator, temperature).

**Wyjście uniwersalne obsługuje jedną z zaprogramowanych opcji:
1 sterowanie pompą cyrkulacyjną,
2 sterowanie kotłem rezerwowym,
3 sterowanie zewnętrznym podajnikiem,
4 wysyłanie informacji o aktywnych alarmach

***Automatyka steruje mieszaczem powrotu wykorzystując jeden mieszacz obwodu grzewczego poprzez uruchomienie tej funkcji w automatyce

EEI PELLETS

Legitymuje się certyfikatem ECODESIGN

klasą energetyczną A+
oraz efektywnością energetyczną
i normami emisji zanieczyszczeń



MODELE [kW]

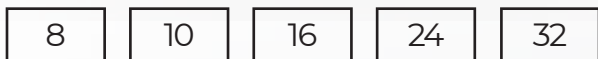

PALIWO



pellet
klasa A1



pellet
klasa A2



pellet
klasa B



autoryzowany
serwis



10 lat + 2 lata
przedłużenia
gwarancji



moduł
internet



sprawność
kotła



Platinum Bio
ecoMAX 860P LITE

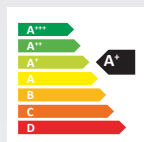

PROGRAM
czyste powietrze

CENA KOTŁA

Cennik ważny od 25.04.2024 r. do 21.05.2024 r.

MODEL KOTŁA	CENA BRUTTO	PROMOCJA -1200 zł
8 kW	18 700 zł	17 500 zł
10 kW	18 700 zł	17 500 zł
16 kW	19 200 zł	18 000 zł
24 kW	19 800 zł	18 600 zł
32 kW	22 000 zł	20 800 zł

WYPOSAŻENIE PONADSTANDARDOWE

- zespół podajnika - długość 2,5 lub 3 m - **500,00 zł brutto**
- podawanie zewnętrzne - **do uzgodnienia**
- panel pokojowy ecoSTER przewodowy K10 - **320,00 zł brutto**
- panel pokojowy ecoSTER K10 bezprzewodowy - **495,00 zł brutto**
- panel pokojowy ecoSTER TOUCH - **600,00 zł brutto**
- panel pokojowy ecoSTER TOUCH K30 bezprzewodowy - **825,00 zł brutto**
- termostat programowalny tygodniowy - **200,00 zł brutto**
- termostat programowalny bezprzewodowy - **500,00 zł brutto**
- czujnik temperatury pokojowej z regulacją - **90,00 zł brutto**
- czujnik c.w.u. - **73,00 zł brutto**
- czujnik temperatury zewnętrznej - **73,00 zł brutto**
- zestaw sondy lambda EcoLAMBDA 2.0 - **1500,00 zł brutto**
- moduł rozszerzeń B - **880,00 zł brutto**
- moduł rozszerzeń C - **880,00 zł brutto**
- moduł INTERNET - **770,00 zł brutto**
- pakiet gwarancyjny
(przedłużenie gwarancji o 2 lata) - **1500,00 zł brutto**



SPECYFIKACJA

Wyposażenie standardowe i ponadstandardowe kotła

TYP	EEI 8	EEI 10	EEI 16	EEI 24	EEI 32
zakres mocy pellet [kW]	2,4-8,6	2,4-10,1	4,4-15,0	7,2-25,6	9,5-31,8
powierzchnia budynku [m ²]	30-140	30-160	85-200	100-300	150-400
RODZAJE PALIW					
pellet A1 (wg PN EN 17225-2)	s	s	s	s	s
pellet A2, B (wg PN EN 17225-2)	s	s	s	s	s
WYMIENNIK PIONOWY KOTŁA					
stal kotłowa	s	s	s	s	s
ilość ciągów wymiennika	3	3	3	3	3
konstrukcja wymiennika 3t *	s	s	s	s	s
wbudowana ceramika wymiennika	s	s	s	s	s
możliwość podłączenia w system zamknięty	s	s	s	s	s
drzwi prawe / lewe	s	s	s	s	s
ZBIORNIK					
zbiornik prawy / lewy	s	s	s	s	s
zbiornik z obrotowym zszpem 290L (podstawowy z wizjerem)	s	s	s	s	s
podawanie zewnętrzne	o	o	o	o	o
podawanie paliwa ze zbiornika do palnika	s	s	s	s	s
PALNIK					
zmienna geometria – zmienna długość palnika w zależności od mocy	s	s	s	s	s
mechaniczne czyszczenie przy rozpalaniu	s	s	s	s	s
mechaniczne czyszczenie przy wygaszaniu	s	s	s	s	s
mechaniczne czyszczenie podczas pracy - programowane	s	s	s	s	s
wykrywanie zablokowanego rusztu i auto usuwanie usterki	s	s	s	s	s
stal żaroodporna	s	s	s	s	s
palnik zszpowy	s	s	s	s	s
system wyrównania ciśnień	s	s	s	s	s
czyszczenie powietrzem	s	s	s	s	s
element grzejny – rozpalający	s	s	s	s	s
wentylator ciśnieniowy	s	s	s	s	s
motoreduktor	s	s	s	s	s
zabezpieczenie przed przegrzaniem	s	s	s	s	s
fotokomórka	s	s	s	s	s
wbudowana ceramika palnika	s	s	s	s	s
ruszt do spalania pelletu	s	s	s	s	s
WYPOSAŻENIE AUTOMATYKI					
kolorowy dotykowy panel operatorski	s	s	s	s	s
czujnik temperatury kotła	s	s	s	s	s
czujnik temperatury palnika	s	s	s	s	s
czujnik poziomu paliwa	s	s	s	s	s
czujnik otwartych drzwiczek	s	s	s	s	s
czujnik temperatury zewnętrznej	o	o	o	o	o
czujnik c.o.	o	o	o	o	o
czujnik c.w.u.	o	o	o	o	o
czujnik temperatury powrotu	o	o	o	o	o
panel pokojowy ecoSTER z funkcją zdalnego sterowania kotła bezprzewodowy (max. 3szt.)	o	o	o	o	o

TYP	EEI 8	EEI 10	EEI 16	EEI 24	EEI 32
kolorowy dotykowy panel pokojowy ecoSTER TOUCH z funkcją zdalnego sterowania kotła bezprzewodowy (max. 3 szt.)	o	o	o	o	o
kolorowy dotykowy panel pokojowy ecoSTER TOUCH z funkcją zdalnego sterowania kotła przewodowy (max. 3 szt.)	o	o	o	o	o
termostat pokojowy programowalny tygodniowy bezprzewodowy	o	o	o	o	o
czujnik temperatury pokojowej z regulacją	o	o	o	o	o
termostat pokojowy programowalny tygodniowy przewodowy	o	o	o	o	o
zestaw sondy lambda EcoLAMBDA 2.0	o	o	o	o	o
dodatkowy moduł rozszerzeniowy C (sterowanie 2 zaworami mieszającymi)	o	o	o	o	o
moduł INTERNET	o	o	o	o	o
MOŻLIWOŚCI AUTOMATYKI					
możliwość rozbudowy o dodatkowe moduły	s	s	s	s	s
sterowanie podajnikiem paliwa ze zbiornika	s	s	s	s	s
sterowanie podajnikiem palnika	s	s	s	s	s
sterowanie wentylatorem ciśnieniowym	s	s	s	s	s
sterowanie zapalarką	s	s	s	s	s
sterowanie pompą c.o.	s	s	s	s	s
sterowanie mieszaczem powrotu***	s	s	s	s	s
sterowanie pompą c.w.u.	s	s	s	s	s
obsługa czujnika poziomu paliwa	s	s	s	s	s
wyjście uniwersalne**	s	s	s	s	s
sterowanie siłownikiem liniowym	s	s	s	s	s
współpraca z modułem INTERNET	s	s	s	s	s
obsługa zaworów mieszających szt.	1	1	1	1	1
maksymalna ilość obwodów grzewczych z zaworami mieszającymi	5	5	5	5	5
sterowanie buforem	o	o	o	o	o
sterowanie mieszaczem obwodu grzewczego	s	s	s	s	s
sterowanie pompą kotłową/bufora	s	s	s	s	s
sterowanie pompą cyrkulacyjną	o	o	o	o	o
sterowanie dodatkowymi 4 zaworami mieszającymi (moduł B- 2szt., moduł C - 2szt.)	o	o	o	o	o
PANEL POKOJOWY ecoSTER TOUCH (PRZEWODOWY, BEZPRZEWODOWY)					
kolorowy dotykowy panel operatorski	s	s	s	s	s
funkcja programowalnego termostatu pokojowego	s	s	s	s	s
prosty i efektywny sposób sterowania temperaturą w maks. 3 pomieszczeniach	s	s	s	s	s
ustawienie harmonogramu temperatur dziennych i nocnych	s	s	s	s	s
regulacja i podgląd wszystkich funkcji kotła	s	s	s	s	s
zdalny podgląd ekranu panelu sterującego kotła lub innych paneli pokojowych	s	s	s	s	s
wybór różnych trybów pracy: ekonomiczny, komfortowy, wietrzenie, wakacje, urlop, party, wyjście	s	s	s	s	s
przekazywanie informacji o alarmach	s	s	s	s	s
przekazywanie informacji o poziomie paliwa w zasobniku, czyszczeniu popielnika	s	s	s	s	s
funkcja jednoczesnej aktualizacji oprogramowania ecoSTER-a, panelu oraz modułu regulatora poprzez kartę microSD	s	s	s	s	s
PANEL POKOJOWY ecoSTER bezprzewodowy					
funkcja programowalnego termostatu pokojowego	s	s	s	s	s
prosty i efektywny sposób sterowania temperaturą w maks. 3 różnych obwodach grzewczych (wymaga 3szt. ecoSTER)	s	s	s	s	s
zdalne sterowanie kotłem: zmiana temp. zadanej kotła i c.w.u., włączenie/ wyłączenie: kotła, trybu lato, grzania c.w.u., priorytetu c.w.u.	s	s	s	s	s

TYP	EEI 8	EEI 10	EEI 16	EEI 24	EEI 32
ustawienie harmonogramu temperatur dziennych i nocnych	S	S	S	S	S
wybór różnych trybów pracy: dzienny, nocny, grzej teraz, harmonogram, wakacje, wyjście z domu, przeciwzamrozeniowy, ładowanie c.w.u.	S	S	S	S	S
przekazywanie informacji o alarmach	S	S	S	S	S
przekazywanie informacji o poziomie paliwa w zasobniku, czyszczeniu popielnika	S	S	S	S	S
TERMOSTAT POKOJOWY PROGRAMOWALNY TYGODNIOWY BEZPRZEWODOWY					
wybór pomiędzy 2 temperaturami ustawianymi od 5 do 30 °C dziennie: komfort, ekonomiczna	S	S	S	S	S
programowanie dzienne lub tygodniowe wybierane za pomocą przełącznika	S	S	S	S	S
szybki wybór odrębnych programów za pomocą pokrętki: włącz / wyłącz / automatyczny / wakacyjny	S	S	S	S	S
przypomnienie o rocznym przeglądzie serwisowym	S	S	S	S	S
automatyczna zmiana czasu: lato/zima	S	S	S	S	S
kalibracja sondy temperatury	S	S	S	S	S
wyświetlanie czasu działania kotła (nie dotyczy c.w.u)	S	S	S	S	S
TERMOSTAT POKOJOWY PROGRAMOWALNY TYGODNIOWY PRZEWODOWY					
wybór pomiędzy 2 temperaturami ustawianymi od 5 do 30 °C dziennie: komfort, ekonomiczna	S	S	S	S	S
programowanie dzienne lub tygodniowe wybierane za pomocą przełącznika	S	S	S	S	S
szybki wybór odrębnych programów za pomocą pokrętki: włącz / wyłącz / automatyczny / wakacyjny	S	S	S	S	S
przypomnienie o rocznym przeglądzie serwisowym	S	S	S	S	S
automatyczna zmiana czasu: lato/zima	S	S	S	S	S
kalibracja sondy temperatury	S	S	S	S	S
wyświetlanie czasu działania kotła (nie dotyczy c.w.u.)	S	S	S	S	S
SYSTEMY W AUTOMATYCE					
automatyczne rozpalenie pelletu	S	S	S	S	S
automatyczne wygaszanie pelletu	S	S	S	S	S
modulacja palnika Fuzzy Logic 2 generacji	S	S	S	S	S
pcw – priorytet ciepłej wody użytkowej	S	S	S	S	S
alternatywna funkcja „pracy kotła”	S	S	S	S	S
testowanie wyjść	S	S	S	S	S
tygodniowy program czasowy c.w.u.	S	S	S	S	S
tygodniowy program czasowy temperatury w pomieszczeniu	S	S	S	S	S
menu proste	S	S	S	S	S
sterowanie modulem pogodowym i buforem z menu sterownika	S	S	S	S	S
historia alarmów	S	S	S	S	S
system pomocy	S	S	S	S	S
kody alarmów	S	S	S	S	S
tryb serwisowy	S	S	S	S	S
kontrola pełnego popielnika	S	S	S	S	S
system zapobiegania „zapowietrzenia się” podajnika	S	S	S	S	S
system rezerwy paliwa	S	S	S	S	S
przypomnienie o przeglądzie serwisowym	S	S	S	S	S
języki – wielojęzyczny	S	S	S	S	S

TYP	EEI 8	EEI 10	EEI 16	EEI 24	EEI 32
DOSTAWA					
transport pod wskazany adres	s	s	s	s	s
czas dowozu do 48 h	s	s	s	s	s
GWARANCJA / ilość lat					
na szczelność korpusu kotła	10	10	10	10	10
na mechanikę i automatykę	2	2	2	2	2
pakiet gwarancyjny (przedłużenie gwarancji o 2 lata)	o	o	o	o	o

Aktualne ceny wyposażenia ponadstandardowego dostępne u producenta.

LEGENDA

s – wyposażenie w wersji standardowej
o – opcja tj. ponadstandardowe wyposażenie kotła

* bardzo dobry i trwały wymiennik stalowy kotła został skonstruowany zgodnie z definicją 3T (time, turbulator, temperature).

**Wyjście uniwersalne obsługuje jedną z zaprogramowanych opcji:
1 sterowanie pompą cyrkulacyjną,
2 sterowanie kotłem rezerwowym,
3 sterowanie zewnętrznym podajnikiem,
4 wysyłanie informacji o aktywnych alarmach

***Automatyka steruje mieszaczem powrotu wykorzystując jeden mieszacz obwodu grzewczego poprzez uruchomienie tej funkcji w automatyce

EEI PELLETS

To idealne połączenie ekologii i ekonomii

Dzięki opatentowanemu rozwiązaniu obrotowego wnętrza palnika Platinum Bio® SPIN urządzenie spala paliwa z biomasy drzewnej z funkcją mechanicznego czyszczenia rusztu palnika.

szerokopasmowa
6-przewodowa sonda lambda



MODELE [kW]



PALIWO

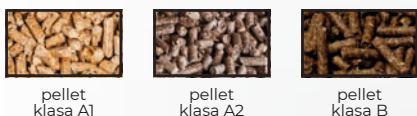

pellet
klasa A1

pellet
klasa A2

pellet
klasa B



autoryzowany
serwis

5 lat
gwarancji

moduł
internet

sterowanie
pogodowe

palnik
obrotowy



szafa przemysłowa P2

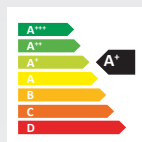

PROGRAM
czystepowietrze

CENA KOTŁA

Cennik ważny od 21.01.2022 r.

MODEL KOTŁA	CENA BRUTTO
50 kW	na zapytanie
75 kW	na zapytanie
100 kW	na zapytanie
150 kW	na zapytanie
200 kW	na zapytanie
285 kW	na zapytanie

WYPOSAŻENIE PONADSTANDARDOWE

- podawanie zewnętrzne - **do uzgodnienia**
- panel pokojowy ecoSTER przewodowy K10 - **320,00 zł brutto**
- panel pokojowy ecoSTER K10 bezprzewodowy - **495,00 zł brutto**
- panel pokojowy ecoSTER TOUCH - **600,00 zł brutto**
- panel pokojowy ecoSTER TOUCH K30 bezprzewodowy - **825,00 zł brutto**
- termostat programowalny tygodniowy - **200,00 zł brutto**
- termostat programowalny bezprzewodowy - **500,00 zł brutto**
- czujnik temperatury pokojowej z regulacją - **90,00 zł brutto**
- czujnik c.w.u. - **73,00 zł brutto**
- czujnik temperatury zewnętrznej - **73,00 zł brutto**
- moduł rozszerzeń B - **880,00 zł brutto**
- moduł rozszerzeń C - **880,00 zł brutto**
- moduł INTERNET- **770,00 zł brutto**
- zbiornik na pellet (203 L; 290 L; 295 L; 470 L; 770 L; 1510 L; 1540 L)
patrz: „ZBIORNIKI” na stronie 66



SPECYFIKACJA

Wyposażenie standardowe i ponadstandardowe kotła

TYP	EEI 50	EEI 75	EEI 100	EEI 150	EEI 200	EEI 285
zakres mocy pellet [kW]	15-50	22,5-75	30-100	45-150	60-200	85,5-285
RODZAJE PALIW						
pellet (klasa: A1, A2, B) wg PN EN 17225-2	s	s	s	s	s	s
WYMIENNIK POZIOMY KOTŁA						
stal kotłowa	s	s	s	s	s	s
ilość ciągów wymiennika	3	3	3	3	3	3
turbulator spalin	s	s	s	s	s	s
konstrukcja wymiennika *	3t	3t	3t	3t	3t	3t
możliwość podłączenia w system zamknięty	s	s	s	s	s	s
wymiennik cylindryczny poziomy	s	s	s	s	s	s
wymiennik przeciwprądowy	s	s	s	s	s	s
ZBIORNIK						
zbiornik: 295; 470; 770; 1510; 1540 [L]	o	o	o	o	o	o
podawanie zewnętrzne	o	o	o	o	o	o
podawanie paliwa ze zbiornika do palnika	s	s	s	s	s	s
PALNIK						
obrotowa komora spalania	s	s	s	s	s	s
stal żaroodporna	s	s	s	s	s	s
cylindryczna budowa palnika	s	s	s	s	s	s
palnik zsypany	s	s	s	s	s	s
automatyczne czyszczenie	s	s	s	s	s	s
element grzejny – rozpalający	s	s	s	s	s	s
wentylator ciśnieniowy	s	s	s	s	s	s
wewnętrzny podajnik paliwa	s	s	s	s	s	s
fotokomórka	s	s	s	s	s	s
ruszt do spalania pelletu	s	s	s	s	s	s
dyfuzor podnoszący sprawność	s	s	s	s	s	s
WYPOSAŻENIE AUTOMATYKI						
kolorowy, dotykowy panel operatorski	s	s	s	s	s	s
czujnik temperatury kotła	s	s	s	s	s	s
czujnik temperatury palnika	s	s	s	s	s	s
czujnik poziomu paliwa	s	s	s	s	s	s
czujnik otwartych drzwiczek	s	s	s	s	s	s
czujnik temperatury zewnętrznej	o	o	o	o	o	o
czujnik c.o.	o	o	o	o	o	o
czujnik c.w.u.	o	o	o	o	o	o
czujnik temperatury powrotu	o	o	o	o	o	o
panel pokojowy ecoSTER z funkcją zdalnego sterowania kotła bezprzewodowy (max. 3szt.)	o	o	o	o	o	o
kolorowy dotykowy panel pokojowy ecoSTER TOUCH z funkcją zdalnego sterowania kotła bezprzewodowy (max. 3 szt.)	o	o	o	o	o	o
kolorowy dotykowy panel pokojowy ecoSTER TOUCH z funkcją zdalnego sterowania kotła przewodowy (max. 3 szt.)	o	o	o	o	o	o
termostat pokojowy programowalny tygodniowy bezprzewodowy	o	o	o	o	o	o
czujnik temperatury pokojowej z regulacją	o	o	o	o	o	o
termostat pokojowy programowalny tygodniowy przewodowy	o	o	o	o	o	o
zestaw sondy lambda EcoLAMBDA	s	s	s	s	s	s

TYP	EEI 50	EEI 75	EEI 100	EEI 150	EEI 200	EEI 285
dodatkowy moduł rozszerzeniowy B (sterowanie dwoma zaworami mieszającymi)	O	O	O	O	O	O
dodatkowy moduł rozszerzeniowy C (sterowanie dwoma zaworami mieszającymi)	O	O	O	O	O	O
moduł INTERNET	O	O	O	O	O	O
szafka metalowa	S	S	S	S	S	S
wyłącznik główny	S	S	S	S	S	S
wyłącznik bezpieczeństwa	S	S	S	S	S	S
lampki sygnalizacyjne	S	S	S	S	S	S
MOŻLIWOŚCI AUTOMATYKI – STEROWANIE						
możliwość rozbudowy o dodatkowe moduły	S	S	S	S	S	S
sterowanie podajnikiem paliwa ze zbiornika	S	S	S	S	S	S
sterowanie podajnikiem palnika	S	S	S	S	S	S
sterowanie wentylatorem ciśnieniowym	S	S	S	S	S	S
sterowanie zapalarką	S	S	S	S	S	S
sterowanie pompą c.o.	S	S	S	S	S	S
sterowanie mieszaczem powrotu***	S	S	S	S	S	S
sterowanie pompą c.w.u.	S	S	S	S	S	S
obsługa czujnika poziomu paliwa	S	S	S	S	S	S
wyjście uniwersalne**	S	S	S	S	S	S
sterowanie siłownikiem liniowym	S	S	S	S	S	S
współpraca z modułem INTERNET	S	S	S	S	S	S
obsługa zaworów mieszających szt.	2	2	2	2	2	2
maksymalna ilość obwodów grzewczych z zaworami mieszającymi	6	6	6	6	6	6
sterowanie buforem	S	S	S	S	S	S
sterowanie mieszaczem obwodu grzewczego	S	S	S	S	S	S
sterowanie pompą kotłową/bufora	S	S	S	S	S	S
sterowanie pompą cyrkulacyjną	O	O	O	O	O	O
sterowanie dodatkowymi 4 zaworami mieszającymi (moduł B- 2 szt., moduł C- 2 szt.)	O	O	O	O	O	O
SYSTEMY W AUTOMATYCE						
automatyczne rozpalanie pelletu	S	S	S	S	S	S
automatyczne wygaszanie pelletu	S	S	S	S	S	S
modulacja palnika Fuzzy Logic 2 generacji	S	S	S	S	S	S
pcw – priorytet ciepłej wody użytkowej	S	S	S	S	S	S
alternatywna funkcja „pracy kotła”	S	S	S	S	S	S
testowanie wyjść	S	S	S	S	S	S
tygodniowy program czasowy c.w.u.	S	S	S	S	S	S
tygodniowy program czasowy temperatury obwodu grzewczego	S	S	S	S	S	S
menu proste	S	S	S	S	S	S
sterowanie modułem pogodowym i buforem z menu sterownika	S	S	S	S	S	S
historia alarmów	S	S	S	S	S	S
system pomocy	S	S	S	S	S	S
kody alarmów	S	S	S	S	S	S
tryb serwisowy	S	S	S	S	S	S
kontrola pełnego popielnika	S	S	S	S	S	S
system zapobiegania „zapowietrzenia się” podajnika	S	S	S	S	S	S
system rezerwy paliwa	S	S	S	S	S	S
przypomnienie o przeglądzie serwisowym	S	S	S	S	S	S
języki – wielojęzyczny	S	S	S	S	S	S

TYP	EEI 50	EEI 75	EEI 100	EEI 150	EEI 200	EEI 285
DOSTAWA						
transport pod wskazany adres	s	s	s	s	s	s
czas dowozu do 48 h	s	s	s	s	s	s
GWARANCJA / ilość lat						
na szczelność korpusu kotła	5	5	5	5	5	5
na mechanikę i automatykę	2	2	2	2	2	2

Aktualne ceny wyposażenia ponadstandardowego dostępne u producenta.

LEGENDA

s – wyposażenie w wersji standardowej
o – opcja tj. ponadstandardowe wyposażenie kotła

* bardzo dobry i trwały wymiennik stalowy kotła został skonstruowany zgodnie z definicją 3T (time, turbulator, temperature).

**Wyjście uniwersalne obsługuje jedną z zaprogramowanych opcji:
1 sterowanie pompą cyrkulacyjną,
2 sterowanie kotłem rezerwowym,
3 sterowanie zewnętrznym podajnikiem,
4 wysyłanie informacji o aktywnych alarmach

***Automatyka steruje mieszaczem powrotu wykorzystując jeden mieszacz obwodu grzewczego poprzez uruchomienie tej funkcji w automatyce

EEI PELLETS MATIC

Zautomatyzowane procesy eksploatacyjne

pozwalają na ograniczenie pracy manualnej do minimum.



MODELE [kW]



PALIWO



pellet klasa A1



pellet klasa A2



pellet klasa B



autoryzowany serwis



5 lat gwarancji



moduł internet



sterowanie pogodowe



palnik obrotowy



Szafa przemysłowa P3

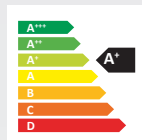

CENA KOTŁA

Cennik ważny od 25.08.2022 r.

MODEL KOTŁA	CENA BRUTTO
110 kW	na zapytanie
160 kW	na zapytanie
220 kW	na zapytanie
300 kW	na zapytanie

WYPOSAŻENIE PONADSTANDARDOWE

- podawanie zewnętrzne - **do uzgodnienia**
- panel pokojowy ecoSTER przewodowy K10 - **320,00 zł brutto**
- panel pokojowy ecoSTER K10 bezprzewodowy - **495,00 zł brutto**
- panel pokojowy ecoSTER TOUCH - **600,00 zł brutto**
- panel pokojowy ecoSTER TOUCH K30 bezprzewodowy - **825,00 zł brutto**
- termostat programowalny tygodniowy - **200,00 zł brutto**
- termostat programowalny bezprzewodowy - **500,00 zł brutto**
- czujnik temperatury pokojowej z regulacją - **90,00 zł brutto**
- czujnik c.w.u. - **73,00 zł brutto**
- czujnik temperatury zewnętrznej - **73,00 zł brutto**
- zestaw sondy lambda EcoLAMBDA - **1990,00 zł brutto**
- moduł rozszerzeń B - **880,00 zł brutto**
- moduł rozszerzeń C - **880,00 zł brutto**
- moduł INTERNET EcoNET- **770,00 zł brutto**
- zbiornik na pellet (203 L; 290 L; 295 L; 470 L; 770 L; 1510 L; 1540 L)
patrz: „ZBIORNIKI” na stronie 66



SPECYFIKACJA

Wyposażenie standardowe i ponadstandardowe kotła

TYP	EEI PM 110	EEI PM 160	EEI PM 220	EEI PM 300
zakres mocy pellet [kW]	33-110	48-160	66-220	90-300
RODZAJE PALIW				
pellet (klasa: A1, A2, B) wg PN EN 17225-2	s	s	s	s
WYMIENNIK POZIOMY KOTŁA				
stal kotłowa	s	s	s	s
ilość ciągów wymiennika	3	3	3	3
turbulator spalin	s	s	s	s
konstrukcja wymiennika *	3t	3t	3t	3t
możliwość podłączenia w system zamknięty	s	s	s	s
pneumatyczne czyszczenie wymiennika	s	s	s	s
automatyczne wybieranie popiołu	s	s	s	s
ZBIORNIK				
zbiornik: 295; 470; 770; 1510; 1540 [L]	o	o	o	o
podawanie zewnętrzne	o	o	o	o
podawanie paliwa ze zbiornika do palnika	s	s	s	s
PALNIK				
obrotowa komora spalania	s	s	s	s
stal żaroodporna	s	s	s	s
cylicylniczna budowa palnika	s	s	s	s
palnik zsypany	s	s	s	s
automatyczne czyszczenie	s	s	s	s
element grzejny – rozpalający	s	s	s	s
wentylator ciśnieniowy	s	s	s	s
wewnętrzny podajnik paliwa	s	s	s	s
fotokomórka	s	s	s	s
ruszt do spalania pelletu	s	s	s	s
dyfuzor podnoszący sprawność	s	s	s	s
WYPOSAŻENIE AUTOMATYKI				
kolorowy, dotykowy panel operatorski	s	s	s	s
czujnik temperatury kotła	s	s	s	s
czujnik temperatury palnika	s	s	s	s
czujnik poziomu paliwa	s	s	s	s
czujnik otwartych drzwiczek	s	s	s	s
czujnik temperatury zewnętrznej	o	o	o	o
czujnik c.o.	o	o	o	o
czujnik c.w.u.	o	o	o	o
czujnik temperatury powrotu	o	o	o	o
panel pokojowy ecoSTER z funkcją zdalnego sterowania kotła bezprzewodowy (max. 3szt.)	o	o	o	o
kolorowy dotykowy panel pokojowy ecoSTER TOUCH z funkcją zdalnego sterowania kotła bezprzewodowy (max. 3 szt.)	o	o	o	o
kolorowy dotykowy panel pokojowy ecoSTER TOUCH z funkcją zdalnego sterowania kotła przewodowy (max. 3 szt.)	o	o	o	o
termostat pokojowy programowalny tygodniowy bezprzewodowy	o	o	o	o
czujnik temperatury pokojowej z regulacją	o	o	o	o
termostat pokojowy programowalny tygodniowy przewodowy	o	o	o	o
zestaw sondy lambda EcoLAMBDA	o	o	o	o
dodatkowy moduł rozszerzeniowy B (sterowanie dwoma zaworami mieszającymi)	o	o	o	o
dodatkowy moduł rozszerzeniowy C (sterowanie dwoma zaworami mieszającymi)	o	o	o	o

TYP	EEI PM 110	EEI PM 160	EEI PM 220	EEI PM 300
dodatkowy moduł rozszerzeniowy E (sterowanie odpopielaniem i czyszczeniem pneumatycznym wymiennika)	S	S	S	S
moduł INTERNET	O	O	O	O
szafka metalowa	S	S	S	S
wyłącznik główny	S	S	S	S
wyłącznik bezpieczeństwa	S	S	S	S
lampki sygnalizacyjne	S	S	S	S
MOŻLIWOŚCI AUTOMATYKI				
możliwość rozbudowy o dodatkowe moduły	S	S	S	S
sterowanie podajnikiem paliwa ze zbiornika	S	S	S	S
sterowanie podajnikiem palnika	S	S	S	S
sterowanie wentylatorem ciśnieniowym	S	S	S	S
sterowanie silnikiem odpopielania	S	S	S	S
sterowanie kompresorem	S	S	S	S
sterowanie dyszami pneumatycznego czyszczenia	S	S	S	S
sterowanie zapalarką	S	S	S	S
sterowanie pompą c.o.	S	S	S	S
sterowanie mieszaczem powrotu***	S	S	S	S
sterowanie pompą c.w.u.	S	S	S	S
obsługa czujnika poziomu paliwa	S	S	S	S
wyjście uniwersalne**	S	S	S	S
sterowanie siłownikiem liniowym	S	S	S	S
współpraca z modułem INTERNET	S	S	S	S
obsługa zaworów mieszających szt.	2	2	2	2
maksymalna ilość obwodów grzewczych z zaworami mieszającymi	6	6	6	6
sterowanie buforem	S	S	S	S
sterowanie mieszaczem obwodu grzewczego	S	S	S	S
sterowanie pompą kotłową/bufora	S	S	S	S
sterowanie pompą cyrkulacyjną	O	O	O	O
sterowanie dodatkowymi 4 zaworami mieszającymi (moduł B- 2szt., moduł C- 2szt.)	O	O	O	O
PANEL POKOJOWY ecoSTER TOUCH (PRZEWODOWY, BEZPRZEWODOWY)				
kolorowy dotykowy panel operatorski	S	S	S	S
funkcja programowalnego termostatu pokojowego	S	S	S	S
prosty i efektywny sposób sterowania temperaturą (maks. 3 szt. panelu ecoSTER)	S	S	S	S
ustawienie harmonogramu temperatur dziennych i nocnych	S	S	S	S
regulacja i podgląd wszystkich funkcji kotła	S	S	S	S
zdalny podgląd parametrów panelu sterującego kotła lub innych paneli pokojowych	S	S	S	S
wybór różnych trybów pracy: harmonogram, nocny, dzienny, wyłącz ogrzewanie, wietrzenie, grzej teraz, wakacje, antyzamrożenie, ładowanie c.w.u., hotelowy	S	S	S	S
przekazywanie informacji o alarmach	S	S	S	S
przekazywanie informacji o poziomie paliwa w zasobniku, czyszczeniu popielnika	S	S	S	S
funkcja jednoczesnej aktualizacji oprogramowania ecoSTER-a, panelu oraz modułu regulatora poprzez kartę microSD	S	S	S	S
PANEL POKOJOWY ecoSTER bezprzewodowy				
funkcja programowalnego termostatu pokojowego	S	S	S	S
prosty i efektywny sposób sterowania temperaturą (maks. 3 szt. panelu ecoSTER)	S	S	S	S
zdalne sterowanie kotłem: zmiana temp. zadanej kotła i c.w.u.,	S	S	S	S
włączenie/ wyłączenie: kotła, trybu lato, grzania c.w.u., priorytetu c.w.u.	S	S	S	S
ustawienie harmonogramu temperatur dziennych i nocnych	S	S	S	S
wybór różnych trybów pracy: dzienny, nocny, grzej teraz, harmonogram, wakacje, wyjście z domu, przeciwarzamrożeniowy, ładowanie c.w.u.	S	S	S	S
przekazywanie informacji o alarmach	S	S	S	S
przekazywanie informacji o poziomie paliwa w zasobniku, czyszczeniu popielnika	S	S	S	S

TYP	EEI PM 110	EEI PM 160	EEI PM 220	EEI PM 300
TERMOSTAT POKOJOWY PROGRAMOWALNY TYGODNIOWY BEZPRZEWODOWY	S	S	S	S
wybór pomiędzy 2 temperaturami ustawianymi od 5 do 30 °C dziennie: dzienna / nocna	S	S	S	S
programowanie dzienne lub tygodniowe wybierane za pomocą przełącznika	S	S	S	S
szybki wybór odrębnych programów za pomocą pokrętła: włącz / wyłącz / automatyczny / wakacyjny	S	S	S	S
przypomnienie o rocznym przeglądzie serwisowym	S	S	S	S
automatyczna zmiana czasu: lato / zima	S	S	S	S
kalibracja sondy temperatury	S	S	S	S
wyświetlanie czasu działania kotła (nie dotyczy c.w.u.)	S	S	S	S
TERMOSTAT POKOJOWY PROGRAMOWALNY TYGODNIOWY PRZEWODOWY				
wybór pomiędzy 2 temperaturami ustawianymi od 5 do 30 °C dziennie: dzienna / nocna	S	S	S	S
programowanie dzienne lub tygodniowe wybierane za pomocą przełącznika	S	S	S	S
szybki wybór odrębnych programów za pomocą pokrętła: włącz / wyłącz / automatyczny / wakacyjny	S	S	S	S
przypomnienie o rocznym przeglądzie serwisowym	S	S	S	S
automatyczna zmiana czasu : lato/zima	S	S	S	S
kalibracja sondy temperatury	S	S	S	S
wyświetlanie czasu działania kotła (nie dotyczy c.w.u.)	S	S	S	S
SYSTEMY W AUTOMATYCE				
automatyczne rozpalanie pelletu	S	S	S	S
automatyczne wygaszanie pelletu	S	S	S	S
modulacja palnika Fuzzy Logic 2 generacji	S	S	S	S
pcw – priorytet ciepłej wody użytkowej	S	S	S	S
alternatywna funkcja „pracy kotła”	S	S	S	S
testowanie wyjść	S	S	S	S
tygodniowy program czasowy c.w.u.	S	S	S	S
tygodniowy program czasowy temperatury obwodu grzewczego	S	S	S	S
menu proste	S	S	S	S
sterowanie modulem pogodowym i buforem z menu sterownika	S	S	S	S
historia alarmów	S	S	S	S
system pomocy	S	S	S	S
kody alarmów	S	S	S	S
tryb serwisowy	S	S	S	S
kontrola pełnego popielnika	S	S	S	S
system zapobiegania „zapowietrzenia się” podajnika	S	S	S	S
system rezerwy paliwa	S	S	S	S
przypomnienie o przeglądzie serwisowym	S	S	S	S
języki – wielojęzyczny	S	S	S	S
DOSTAWA				
transport pod wskazany adres	S	S	S	S
czas dowozu do 48 h	S	S	S	S
GWARANCJA / ilość lat				
na szczelność korpusu kotła	5	5	5	5
na mechanikę i automatykę	2	2	2	2

Aktualne ceny wyposażenia ponadstandardowego dostępne u producenta.

LEGENDA

s – wyposażenie w wersji standardowej
o – opcja tj. ponadstandardowe wyposażenie kotła

* bardzo dobry i trwały wymiennik stalowy kotła został skonstruowany zgodnie z definicją 3T (time, turbulator, temperature).

**Wyjście uniwersalne obsługuje jedną z zaprogramowanych opcji:
1 sterowanie pompą cyrkulacyjną,
2 sterowanie kotłem rezerwowym,
3 sterowanie zewnętrznym podajnikiem,
4 wysyłanie informacji o aktywnych alarmach

***Automatyka steruje mieszaczem powrotu wykorzystując jeden mieszacz obwodu grzewczego poprzez uruchomienie tej funkcji w automatyce

MINI MATIC

Obsługa zredukowana do minimum dzięki maksymalnej intuicyjności urządzenia

Mini Matic wymaga jedynie paliwa w zbiorniku, całą resztę zapewniają funkcjonalne rozwiązania KOSTRZEWY.



MODELE [kW]



PALIWO



pellet klasa A1

pellet klasa A2



autoryzowany serwis

10 lat + 2 lata przedłużenia gwarancji

moduł internet

sprawność kotła



Automatyka ecoMAX860 - P4-O

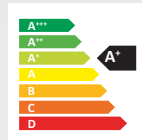

PROGRAM czyste powietrze

CENA KOTŁA

Cennik ważny od 25.04.2024 r. do 21.05.2024 r.

MODEL KOTŁA	CENA BRUTTO	PROMOCJA -1200 zł
11 kW	23 000 zł	21 800 zł
20 kW	23 500 zł	22 300 zł

WYPOSAŻENIE PONADSTANDARDOWE

- panel pokojowy ecoSTER przewodowy K10 - **320,00 zł brutto**
- panel pokojowy ecoSTER K10 bezprzewodowy - **495,00 zł brutto**
- panel pokojowy ecoSTER TOUCH - **600,00 zł brutto**
- panel pokojowy ecoSTER TOUCH K30 bezprzewodowy - **825,00 zł brutto**
- termostat programowalny tygodniowy - **200,00 zł brutto**
- termostat programowalny bezprzewodowy - **500,00 zł brutto**
- czujnik temperatury pokojowej z regulacją - **90,00 zł brutto**
- czujnik c.w.u. - **73,00 zł brutto**
- czujnik temperatury zewnętrznej - **73,00 zł brutto**
- moduł rozszerzeń C (sterowanie dodatkowymi dwoma obwodami) - **880,00 zł brutto**
- pakiet gwarancyjny (przedłużenie gwarancji o 2 lata) - **1500,00 zł brutto**



SPECYFIKACJA

Wyposażenie standardowe i ponadstandardowe kotła

TYP	MM 11	MM 20
zakres mocy pellet [kW]	3,0–10,7	4,5–20,1
powierzchnia budynku [m ²]	40–200	100–300
RODZAJE PALIW		
pellet A1 (wg PN EN 17225-2)	s	s
pellet A2 (wg PN EN 17225-2)	s	s
WYMIENNIK PIONOWY KOTŁA		
stal kotłowa	s	s
konstrukcja wymiennika 3t *	s	s
możliwość podłączenia w system zamknięty	s	s
drzwi prawe / lewe	s	s
ZBIORNIK		
zbiornik (zabudowany, mobilny)	151 L	163 L
podawanie paliwa ze zbiornika do palnika	s	s
PALNIK		
zmienna geometria – zmienna długość palnika w zależności od mocy	-	s
mechaniczne czyszczenie	s	s
wykrywanie zablokowanego rusztu i auto usuwanie usterki	s	s
stal żaroodporna	s	s
palnik zsypany	s	s
system wyrównania ciśnień	s	s
czyszczenie powietrzem	s	s
dwie zapalarki	s	s
wentylator ciśnieniowy	s	s
motoreduktor	s	s
zabezpieczenie przed przegrzaniem	s	s
czujnik płomienia	s	s
wbudowana ceramika palnika	s	s
ruszt do spalania pelletu	s	s
WYPOSAŻENIE AUTOMATYKI		
kolorowy dotykowy panel operatorski 2w1 (panel kotła = panel pokojowy)	s	s
czujnik temperatury kotła	s	s
czujnik temperatury palnika	s	s
poziom paliwa OMS PRO	s	s
czujnik podciśnienia	s	s
czujnik popielnika	s	s
czujnik ciśnienia	s	s
obsługa wentylatora wyciągowego	s	s
przycisk sygnalizacyjny stanu pracy	s	s
zestaw sondy lambda EcoLAMBDA 2.0	s	s
moduł INTERNET	s	s
czujnik temperatury zewnętrznej	o	o
czujnik c.o.	o	o
czujnik c.w.u.	o	o
czujnik temperatury powrotu	o	o
panel pokojowy ecoSTER z funkcją zdalnego sterowania kotła bezprzewodowy (max. 2szt.)	o	o
kolorowy dotykowy panel pokojowy ecoSTER TOUCH z funkcją zdalnego sterowania kotła bezprzewodowy (max. 2 szt.)	o	o
kolorowy dotykowy panel pokojowy ecoSTER TOUCH z funkcją zdalnego sterowania kotła przewodowy (max. 2 szt.)	o	o

TYP	MM 11	MM 20
termostat pokojowy programowalny tygodniowy bezprzewodowy	o	o
czujnik temperatury pokojowej z regulacją	o	o
termostat pokojowy programowalny tygodniowy przewodowy	o	o
dotatkowy moduł rozszerzeniowy C (sterowanie 2 zaworami mieszającymi oraz c.w.u. 2)	o	o
MOŻLIWOŚCI AUTOMATYKI		
możliwość rozbudowy o dodatkowe moduły	s	s
sterowanie podajnikiem paliwa ze zbiornika	s	s
sterowanie podajnikiem palnika	s	s
sterowanie wentylatorem ciśnieniowym	s	s
sterowanie zapalarką	s	s
sterowanie pompą c.o.	s	s
sterowanie mieszaczem powrotu***	s	s
sterowanie pompą c.w.u.	s	s
sterowanie pompą c.w.u. 2 (modułu C)	o	o
obsługa czujnika poziomu paliwa	s	s
wyjście uniwersalne**	s	s
sterowanie siłownikiem liniowym	s	s
współpraca z modułem INTERNET	s	s
obsługa zaworów mieszających szt.	3	3
maksymalna ilość obwodów grzewczych z zaworami mieszającymi	5	5
sterowanie buforem i dodatkowymi 2 zaworami mieszającymi	s	s
sterowanie mieszaczem obwodu grzewczego	s	s
sterowanie pompą kotłową/bufora	s	s
sterowanie pompą cyrkulacyjną	s	s
sterowanie dodatkowymi 2 zaworami mieszającymi	o	o
sterowanie wentylatorem wyciągowym EC	s	s
przycisk LED	s	s
dostosowanie się do zmian jakościowych paliwa i dobór odpowiednich parametrów pracy	s	s
nadzór i optymalizacja ciągu kominowy (wykrywanie zatkanego kominą, dostosowanie się do słabego ciągu kominowego)	s	s
PANEL POKOJOWY ecoSTER TOUCH (PRZEWODOWY, BEZPRZEWODOWY)		
kolorowy dotykowy panel operatorski	s	s
funkcja programowalnego termostatu pokojowego	s	s
prosty i efektywny sposób sterowania temperaturą w maks. 3 pomieszczeniach	s	s
ustawienie harmonogramu temperatur dziennych i nocnych	s	s
regulacja i podgląd wszystkich funkcji kotła	s	s
zdalny podgląd ekranu panelu sterującego kotła lub innych paneli pokojowych	s	s
wybór różnych trybów pracy: ekonomiczny, komfortowy, wietrzenie, wakacje, urlop, party, wyjście	s	s
przekazywanie informacji o alarmach	s	s
przekazywanie informacji o poziomie paliwa w zasobniku, czyszczeniu popielnika	s	s
funkcja jednoczesnej aktualizacji oprogramowania ecoSTER-a, panelu oraz modułu regulatora poprzez kartę microSD	s	s
PANEL POKOJOWY ecoSTER BEZPRZEWODOWY		
funkcja programowalnego termostatu pokojowego	s	s
prosty i efektywny sposób sterowania temperaturą w maks. 3 różnych obwodach grzewczych (wymaga 3szt. ecoSTER)	s	s
zdalne sterowanie kotłem: zmiana temp. zadanej kotła i c.w.u.,	s	s
włączenie/ wyłączenie: kotła, trybu lato, grzania c.w.u., priorytetu c.w.u.	s	s
ustawienie harmonogramu temperatur dziennych i nocnych	s	s
wybór różnych trybów pracy: dzienny, nocny, grzej teraz, harmonogram, wakacje, wyjście z domu, przeciwzamrożeniowy, ładowanie c.w.u.	s	s
przekazywanie informacji o alarmach	s	s
przekazywanie informacji o poziomie paliwa w zasobniku, czyszczeniu popielnika	s	s

TYP	MM 11	MM 20
TERMOSTAT POKOJOWY PROGRAMOWALNY TYGODNIOWY BEZPRZEWODOWY		
wybór pomiędzy 2 temperaturami ustawianymi od 5 do 30°C dziennie: komfort, ekonomiczna	s	s
programowanie dzienne lub tygodniowe wybierane za pomocą przełącznika	s	s
szybki wybór odrębnych programów za pomocą pokrętle: włącz / wyłącz / automatyczny / wakacyjny	s	s
przypomnienie o rocznym przeglądzie serwisowym	s	s
automatyczna zmiana czasu: lato/zima	s	s
kalibracja sondy temperatury	s	s
wyświetlanie czasu działania kotła (nie dotyczy c.w.u.)	s	s
TERMOSTAT POKOJOWY PROGRAMOWALNY TYGODNIOWY PRZEWODOWY		
wybór pomiędzy 2 temperaturami ustawianymi od 5 do 30°C dziennie: komfort, ekonomiczna	s	s
programowanie dzienne lub tygodniowe wybierane za pomocą przełącznika	s	s
szybki wybór odrębnych programów za pomocą pokrętle: włącz / wyłącz / automatyczny / wakacyjny	s	s
przypomnienie o rocznym przeglądzie serwisowym	s	s
automatyczna zmiana czasu: lato/zima	s	s
kalibracja sondy temperatury	s	s
wyświetlanie czasu działania kotła (nie dotyczy c.w.u.)	s	s
SYSTEMY W AUTOMATYCE		
automatyczne rozpalanie pelletu	s	s
automatyczne wygaszanie pelletu	s	s
modulacja palnika Fuzzy Logic 2 generacji	s	s
pcw – priorytet ciepłej wody użytkowej	s	s
alternatywna funkcja „pracy kotła”	s	s
testowanie wyjść	s	s
tygodniowy program czasowy c.w.u.	s	s
tygodniowy program czasowy temperatury w pomieszczeniu	s	s
menu proste	s	s
sterowanie modulem pogodowym i buforem z menu sterownika	s	s
historia alarmów	s	s
system pomocy	s	s
kody alarmów	s	s
tryb serwisowy	s	s
kontrola pełnego popielnika	s	s
system zapobiegania „zapowietrzenia się” podajnika	s	s
system rezerwy paliwa	s	s
przypomnienie o przeglądzie serwisowym	s	s
języki – wielojęzyczny	s	s
DOSTAWA		
transport pod wskazany adres	s	s
czas dowozu do 48 h	s	s
GWARANCJA / ilość lat		
na szczelność korpusu kotła	10	10
na mechanikę i automatykę	2	2
pakiet gwarancyjny (przedłużenie gwarancji o 2 lata)	o	o

Aktualne ceny wyposażenia ponadstandardowego dostępne u producenta.

LEGENDA

s – wyposażenie w wersji standardowej
o – opcja tj. ponadstandardowe wyposażenie kotła

* bardzo dobry i trwały wymiennik stalowy kotła został skonstruowany zgodnie z definicją 3T (time, turbulator, temperature).

**Wyjście uniwersalne obsługuje jedną z zaprogramowanych opcji:
1 sterowanie pompą cyrkulacyjną,
2 sterowanie kotłem rezerwowym,
3 sterowanie zewnętrznym podajnikiem,
4 wysyłanie informacji o aktywnych alarmach

***Automatyka steruje mieszaczem powrotu wykorzystując jeden mieszacz obwodu grzewczego poprzez uruchomienie tej funkcji w automatyce

MINI BIO NE

Wygoda i komfort poprzez system OMS (operating monitoring system)

- system nadzoru i obsługi kotła na paliwa stałe (czujnik poziomu paliwa oraz popielnika).



MODELE [kW]

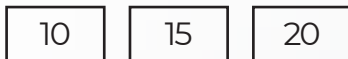

PALIWO



pellet klasa A1



50% pellet klasa A1 / 50% owies



autoryzowany serwis



10 lat + 2 lata przedłużenia gwarancji



moduł internet



sprawność kotła



Platinum Bio ecoMAX 860P3-S-Simple

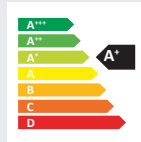

CENA KOTŁA

Cennik ważny od 25.04.2024 r. do 21.05.2024 r.

MODEL KOTŁA	CENA BRUTTO	PROMOCJA -1500 zł
10 kW	14 000 PLN	12 500 zł
15 kW	15 400 PLN	13 900 zł
20 kW	16 000 PLN	14 500 zł

WYPOSAŻENIE PONADSTANDARDOWE

- podawanie zewnętrzne - **do uzgodnienia**
- panel pokojowy ecoSTER przewodowy K10 - **320,00 zł brutto**
- panel pokojowy ecoSTER K10 bezprzewodowy - **495,00 zł brutto**
- panel pokojowy ecoSTER TOUCH - **600,00 zł brutto**
- panel pokojowy ecoSTER TOUCH K30 bezprzewodowy - **825,00 zł brutto**
- termostat programowalny tygodniowy - **200,00 zł brutto**
- termostat programowalny bezprzewodowy - **500,00 zł brutto**
- czujnik temperatury pokojowej z regulacją - **90,00 zł brutto**
- czujnik c.w.u. - **73,00 zł brutto**
- czujnik temperatury zewnętrznej - **73,00 zł brutto**
- zestaw sondy lambda EcoLAMBDA - **1500,00 zł brutto**
- moduł rozszerzeń B - **880,00 zł brutto**
- moduł rozszerzeń C - **880,00 zł brutto**
- moduł INTERNET EcoNET- **770,00 zł brutto**
- pakiet gwarancyjny (przedłużenie gwarancji o 2 lata) - **1500,00 zł brutto**
- grupa pompowa MB 10/12 - **4500,00 zł brutto**

SPECYFIKACJA

Wyposażenie standardowe i ponadstandardowe kotła

TYP	MB NE 10	MB NE 15	MB NE 20
zakres mocy pellet [kW]	2,9-9,8	5-15	5,8-20,3
powierzchnia budynku [m ²]	50-200	85-200	100-300
RODZAJE PALIW			
pellet A1 (wg PN EN 17225-2)	s	s	s
pellet A1/owies 50/50	s	s	s
WYMIENNIK PIONOWY KOTŁA			
stal kotłowa	s	s	s
ilość ciągów wymiennika	2	2	2
turbulator spalin	s	s	s
konstrukcja wymiennika *	3t	3t	3t
możliwość podłączenia w system zamknięty	s	s	s
drzwi prawe/lewe	s	s	s
wymiennik cylindryczny poziomy	s	s	s
wbudowana ceramika wymiennika	s	s	s
ZBIORNIK			
podstawowy [L]	220	240	240
podawanie zewnętrzne	o	o	o
podawanie paliwa ze zbiornika do palnika	s	s	s
PALNIK			
stal żaroodporna	s	s	s
palnik zsypany	s	s	s
wypychanie automatyczne popiołu	s	s	s
element grzejny - rozpalający	s	s	s
wentylator ciśnieniowy	s	s	s
motoreduktor	s	s	s
fotokomórka	s	s	s
wbudowana ceramika palnika	s	s	s
ruszt do spalania owsa / pelletu	s	s	s
WYPOSAŻENIE AUTOMATYKI			
panel operatorski z dużym wyświetlaczem (5"), z przyciskami	s	s	s
czujnik temperatury kotła	s	s	s
czujnik temperatury palnika	s	s	s
czujnik poziomu paliwa	s	s	s
czujnik otwartych drzwiczek	s	s	s
czujnik temperatury zewnętrznej	o	o	o
czujnik c.o.	o	o	o
czujnik c.w.u.	o	o	o
panel pokojowy ecoSTER z funkcją zdalnego sterowania kotła bezprzewodowy (max. 3szt.)	o	o	o
kolorowy dotykowy panel pokojowy ecoSTER TOUCH z funkcją zdalnego sterowania kotła bezprzewodowy (max. 3 szt.)	o	o	o
kolorowy dotykowy panel pokojowy ecoSTER TOUCH z funkcją zdalnego sterowania kotła przewodowy (max. 3 szt.)	o	o	o
termostat pokojowy programowalny tygodniowy bezprzewodowy	o	o	o
termostat pokojowy programowalny tygodniowy przewodowy	o	o	o
czujnik temperatury z regulacją	o	o	o
zestaw sonda lambda EcoLAMBDA	o	o	o
dodatkowy moduł rozszerzeniowy B	o	o	o
dodatkowy moduł rozszerzeniowy C	o	o	o

TYP	MB NE 10	MB NE 15	MB NE 20
moduł INTERNET	o	o	o
MOŻLIWOŚCI AUTOMATYKI			
możliwość rozbudowy o dodatkowe moduły	s	s	s
sterowanie podajnikiem paliwa ze zbiornika	s	s	s
sterowanie podajnikiem palnika	s	s	s
sterowanie wentylatorem ciśnieniowym	s	s	s
sterowanie zapalarką	s	s	s
sterowanie pompą c.o.	s	s	s
sterowanie pompą c.w.u.	s	s	s
obsługa czujnika poziomu paliwa	s	s	s
wyjście uniwersalne**	s	s	s
współpraca z modułem INTERNET	s	s	s
maksymalna ilość obwodów grzewczych z zaworami mieszającymi	4	4	4
sterowanie pompą kotłową/bufora	s	s	s
sterowanie mieszaczem obwodu grzewczego (moduł B)	o	o	o
sterowanie pompą cyrkulacyjną (moduł B)	o	o	o
sterowanie dodatkowymi 2 zaworami mieszającymi (moduł B)	o	o	o
sterowanie dodatkowymi 2 zaworami mieszającymi (moduł C)	o	o	o
sterowanie buforem (moduł B)	o	o	o
PANEL POKOJOWY ecoSTER TOUCH (PRZEWODOWY, BEZPRZEWODOWY)			
kolorowy dotykowy panel operatorski	s	s	s
funkcja programowalnego termostatu pokojowego	s	s	s
prosty i efektywny sposób sterowania temperaturą w maks. 3 pomieszczeniach	s	s	s
ustawienie harmonogramu temperatur dziennych i nocnych	s	s	s
regulacja i podgląd wszystkich funkcji kotła	s	s	s
zdalny podgląd ekranu panelu sterującego kotła lub innych paneli pokojowych	s	s	s
wyбір różnych trybów pracy: ekonomiczny, komfortowy, wietrzenie, wakacje, urlop, party, wyjście	s	s	s
przekazywanie informacji o alarmach	s	s	s
przekazywanie informacji o poziomie paliwa w zasobniku, czyszczeniu popielnika	s	s	s
funkcja jednoczesnej aktualizacji oprogramowania ecoSTER-a, panelu oraz modułu regulatora poprzez kartę microSD	s	s	s
PANEL POKOJOWY ecoSTER BEZPRZEWODOWY			
funkcja programowalnego termostatu pokojowego	s	s	s
prosty i efektywny sposób sterowania temperaturą w maks. 3 różnych obwodach grzewczych (wymaga 3szt. ecoSTER)	s	s	s
zdalne sterowanie kotłem: zmiana temp. zadanej kotła i c.w.u., włączenie/ wyłączenie: kotła, trybu lato, grzania c.w.u., priorytetu c.w.u.	s	s	s
ustawienie harmonogramu temperatur dziennych i nocnych	s	s	s
wyбір różnych trybów pracy: dzienny, nocny, grzej teraz, harmonogram, wakacje, wyjście z domu, przeciwzamrożeniowy, ładowanie c.w.u.	s	s	s
przekazywanie informacji o alarmach	s	s	s
przekazywanie informacji o poziomie paliwa w zasobniku, czyszczeniu popielnika	s	s	s
TERMOSTAT POKOJOWY PROGRAMOWALNY TYGODNIOWY BEZPRZEWODOWY			
wyбір pomiędzy 2 temperaturami ustawianymi od 5 do 30°C dziennie: komfort, ekonomiczna	s	s	s
programowanie dzienne lub tygodniowe wybierane za pomocą przełącznika	s	s	s
szybki wybór odrębnych programów za pomocą pokrętła: włącz / wyłącz / automatyczny / wakacyjny	s	s	s
przypomnienie o rocznym przeglądzie serwisowym	s	s	s
automatyczna zmiana czasu: lato/zima	s	s	s
kalibracja sondy temperatury	s	s	s
wyświetlanie czasu działania kotła (nie dotyczy c.w.u.)	s	s	s

TYP	MB NE 10	MB NE 15	MB NE 20
TERMOSTAT POKOJOWY PROGRAMOWALNY TYGODNIOWY PRZEWODOWY			
wybór pomiędzy 2 temperaturami ustawianymi od 5 do 30°C dziennie: komfort, ekonomiczna	s	s	s
programowanie dzienne lub tygodniowe wybierane za pomocą przełącznika	s	s	s
szybki wybór odrębnych programów za pomocą pokrętle: włącz / wyłącz / automatyczny / wakacyjny	s	s	s
przypomnienie o rocznym przeglądzie serwisowym	s	s	s
automatyczna zmiana czasu : lato/zima	s	s	s
kalibracja sondy temperatury	s	s	s
wyświetlanie czasu działania kotła (nie dotyczy c.w.u.)	s	s	s
SYSTEMY W AUTOMATYCE			
automatyczne rozpalanie pelletu	s	s	s
automatyczne wygaszanie pelletu	s	s	s
modulacja palnika Fuzzy Logic 2 generacji	s	s	s
pcw – priorytet ciepłej wody użytkowej	s	s	s
alternatywna funkcja „pracy kotła”	s	s	s
testowanie wyjść	s	s	s
tygodniowy program czasowy c.w.u.	s	s	s
tygodniowy program czasowy temperatury w pomieszczeniu	s	s	s
menu proste	s	s	s
sterowanie modulem pogodowym i buforem z menu sterownika	s	s	s
historia alarmów	s	s	s
system pomocy	s	s	s
kody alarmów	s	s	s
tryb serwisowy	s	s	s
kontrola pełnego popielnika	s	s	s
system zapobiegania „zapowietrzenia się” podajnika	s	s	s
system rezerwy paliwa	s	s	s
przypomnienie o przeglądzie serwisowym	s	s	s
języki – wielojęzyczny	s	s	s
DOSTAWA			
transport pod wskazany adres	s	s	s
czas dowozu do 48 h	s	s	s
GWARANCJA / ilość lat			
na szczelność korpusu kotła	10	10	10
na mechanikę i automatykę	2	2	2
pakiet gwarancyjny (przedłużenie gwarancji o 2 lata)	o	o	o

Aktualne ceny wyposażenia ponadstandardowego dostępne u producenta.

LEGENDA

s – wyposażenie w wersji standardowej
o – opcja tj. ponadstandardowe wyposażenie kotła

* bardzo dobry i trwały wymiennik stalowy kotła został skonstruowany zgodnie z definicją 3T (time, turbulator, temperature).

** Wyjście uniwersalne obsługuje jedną z zaprogramowanych opcji:
1 sterowanie pompą cyrkulacyjną,
2 sterowanie kotłem rezerwowym,
3 sterowanie zewnętrznym podajnikiem,
4 wysyłanie informacji o aktywnych alarmach
5 sterowanie dodatkowym wentylatorem (wyciąg spalin)

MINI BIO B NE

Z automatyką
Platinum Bio



MODELE [kW]



PALIWO



pellet
klasa A1



50% pellet
klasa A1 /
50% owies



autoryzowany
serwis



10 lat + 2 lata
przedłużenia
gwarancji



moduł
internet



moduł
GSM



sprawność
kotła



Platinum Bio

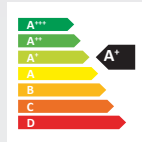

PROGRAM
czyste powietrze

CENA KOTŁA

Cennik ważny od 25.04.2024 r. do 21.05.2024 r.

MODEL KOTŁA	CENA BRUTTO	PROMOCJA -2000 zł
10 kW	13 700 PLN	11 700 zł
20 kW	15 700 PLN	13 700 zł

WYPOSAŻENIE PONADSTANDARDOWE

- zespół podajnika-długość 2.5m lub 3m - **500,00 zł brutto**
- podawanie zewnętrzne - **do uzgodnienia**
- czujnik temperatury pokojowej - **60,00 zł brutto**
- czujnik temperatury pokojowej z regulacją CTP 2 - **140,00 zł brutto**
- bezprzewodowy czujnik temperatury z regulacją CTP 2R - **320,00 zł brutto**
- czujnik c.w.u. - **70,00 zł brutto**
- zestaw sondy lambda - **1990,00 zł brutto**
- sterowanie układem solarnym - **840,00 zł brutto**
- sterowanie buforem - **840,00 zł brutto**
- sterowanie układem z dodatkowymi 3 zaworami mieszającymi do max. 16 szt. - **840,00 zł brutto**
- moduł GSM - **1100,00 zł brutto**
- moduł INTERNET - **1110,00 zł brutto**
- pakiet gwarancyjny (przedłużenie gwarancji o 2 lata) - **1500,00 zł brutto**



SPECYFIKACJA

Wyposażenie standardowe i ponadstandardowe kotła

TYP	MB B NE 10	MB B NE 20
zakres mocy pellet [kW]	2,9-9,8	5,8-20,3
powierzchnia budynku [m ²]	50-200	100-300
RODZAJE PALIW		
pellet A1 (wg PN EN 17225-2)	s	s
owies/pellet A1 50/50	s	s
WYMIENNIK POZIOMY KOTŁA		
stal kotłowa	s	s
ilość ciągów wymiennika	2	2
turbulator spalin	s	s
konstrukcja wymiennika *	3t	3t
możliwość podłączenia w system zamknięty	s	s
drzwi prawe/lewe	s	s
wymiennik cylindryczny poziomy	s	s
wbudowana ceramika wymiennika	s	s
ZBIORNIK		
standardowy 295 [L]	s	s
niestandardowy: 203; 290; 470; 770; 1510 [L]	o	o
podawanie zewnętrzne	o	o
podawanie paliwa ze zbiornika do palnika	s	s
PALNIK		
stal żaroodporna	s	s
palnik zsypany	s	s
wypychanie automatyczne popiołu	s	s
element grzejny – rozpalający	s	s
wentylator ciśnieniowy	s	s
motoreduktor	s	s
fotokomórka	s	s
wbudowana ceramika palnika	s	s
ruszt do spalania pelletu	s	s
ruszt do spalania owsa / pelletu	s	s
WYPOSAŻENIE AUTOMATYKI		
czujnik temperatury kotła	s	s
czujnik temperatury palnika	s	s
czujnik temperatury pokojowej	o	o
czujnik c.w.u.	o	o
sonda lambda	o	o
możliwość rozbudowy o dodatkowe moduły	s	s
moduł GSM	o	o
moduł INTERNET	o	o
MOŻLIWOŚCI AUTOMATYKI – STEROWANIE		
sterowanie podajnikiem paliwa ze zbiornika	s	s
sterowanie podajnikiem palnika	s	s
sterowanie wentylatorem ciśnieniowym	s	s
sterowanie zapalarką	s	s
sterowanie pompą c.o.	s	s
sterowanie pompą c.w.u.	s	s
sterowanie zaworem mieszającym **	o	o

TYP	MB B NE 10	MB B NE 20
współpraca z modułem GSM	s	s
współpraca z modułem INTERNET	s	s
SYSTEMY W AUTOMATYCE		
modulacja palnika Fuzzy Logic 2 generacji	s	s
pcw – priorytet ciepłej wody użytkowej	s	s
komunikacja	CAN	CAN
wybór paliwa	s	s
alternatywna funkcja „pracy kotła”	s	s
testowanie wyjść	s	s
tygodniowy program czasowy c.w.u.	s	s
tygodniowy program czasowy temperatury w pomieszczeniu	s	s
menu proste	s	s
menu zaawansowane	s	s
sterowanie modułem pogodowym, solarnym i buforem z menu sterownika	s	s
historia alarmów	s	s
system pomocy	s	s
kody alarmów	s	s
tryb serwisowy	s	s
języki – wielojęzyczny	s	s
MODUŁY DODATKOWE		
sterowanie układem solarnym i buforem	o	o
sterowanie układem z dodatkowymi 3 zaworami mieszającymi do maks. 16 szt.	o	o
DOSTAWA		
transport pod wskazany adres	s	s
czas dowozu do 48 h	s	s
GWARANCJA / ilość lat		
na szczelność korpusu kotła	10	10
na mechanikę i automatykę	2	2
pakiet gwarancyjny (przedłużenie gwarancji o 2 lata)	o	o

Aktualne ceny wyposażenia ponadstandardowego dostępne u producenta.

LEGENDA

s – wyposażenie w wersji standardowej
o – opcja tj. ponadstandardowe wyposażenie kotła

* bardzo dobry i trwały wymiennik stalowy kotła został skonstruowany zgodnie z definicją 3T (time, turbulator, temperature).

** przy zamontowaniu modułu dodatkowego 1–16 obwodów grzewczych (grzejniki lub ogrzewanie podłogowe)

MINI BIO LUXURY B

(z palnikiem Platinum Bio® VG)

Kocioł na pellet zmieniający swoje wymiary

za pośrednictwem innowacyjnego
palnika VG z serii Platinum Bio®



MODELE [kW]

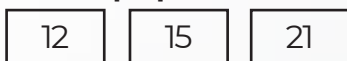

PALIWO



pellet
klasa A1



pellet
klasa A2



pellet
klasa B



autoryzowany
serwis



10 lat + 2 lata
przedłużenia
gwarancji



moduł
internet



sprawność
kotła



Platinum Bio
ecoMax 920-O TOUCH

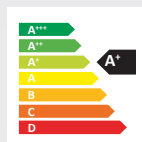

PROGRAM
czyste powietrze

CENA KOTŁA

Cennik ważny od 25.04.2024 r. do 21.05.2024 r.

MODEL KOTŁA	CENA BRUTTO	PROMOCJA -1200 zł
12 kW	16 000 zł	14 800 zł
15 kW	17 100 zł	15 900 zł
21 kW	17 500 zł	16 300 zł

WYPOSAŻENIE PONADSTANDARDOWE

- zespół podajnika - długość 2,5 lub 3 m - **500,00 zł brutto**
- podawanie zewnętrzne - **do uzgodnienia**
- panel pokojowy ecoSTER przewodowy K10 - **320,00 zł brutto**
- panel pokojowy ecoSTER K10 bezprzewodowy - **495,00 zł brutto**
- panel pokojowy ecoSTER TOUCH - **600,00 zł brutto**
- panel pokojowy ecoSTER TOUCH K30 bezprzewodowy - **825,00 zł brutto**
- termostat programowalny tygodniowy - **200,00 zł brutto**
- termostat programowalny bezprzewodowy - **500,00 zł brutto**
- czujnik temperatury pokojowej z regulacją - **90,00 zł brutto**
- czujnik c.w.u. - **73,00 zł brutto**
- czujnik temperatury zewnętrznej - **73,00 zł brutto**
- zestaw sondy lambda EcoLAMBDA 2.0 - **1500,00 zł brutto**
- moduł rozszerzeń B (sterowanie pompą cyrkulacyjną) - **880,00 zł brutto**
- moduł rozszerzeń C (sterowanie dodatkowymi dwoma obwodami) - **880,00 zł brutto**
- moduł INTERNET - **770,00 zł brutto**
- pakiet gwarancyjny (przedłużenie gwarancji o 2 lata) - **1500,00 zł brutto**



SPECYFIKACJA

Wyposażenie standardowe i ponadstandardowe kotła

TYP	MBL B 12	MBL B 15	MBL B 21
zakres mocy pellet [kW]	3,0-13,4	4,2-14,5	5,7-20,9
powierzchnia budynku [m ²]	50-200	85-200	100-300
RODZAJE PALIW			
pellet A1 (wg PN EN 17225-2)	s	s	s
pellet A2, B (wg PN EN 17225-2)	s	s	s
WYMIENNIK PIONOWY KOTŁA			
stal kotłowa	s	s	s
ilość ciągów wymiennika	2	2	2
turbulator spalin	s	s	s
konstrukcja wymiennika 3t *	s	s	s
wbudowana ceramika wymiennika	s	s	s
wymiennik cylindryczny poziomy	s	s	s
możliwość podłączenia w system zamknięty	s	s	s
drzwi prawe / lewe	s	s	s
ZBIORNIK			
zbiornik z obrotowy zszypem 295 [L]	s	s	s
zbiornik niestandardowy: 203, 290, 470, 770, 1510 [L]	o	o	o
czujnik poziomu paliwa	s	s	s
zabezpieczenie przed korozją - stal ocynkowana	s	s	s
podawanie zewnętrzne	o	o	o
podawanie paliwa ze zbiornika do palnika	s	s	s
PALNIK			
zmienna geometria – zmienna długość palnika w zależności od mocy	s	s	s
mechaniczne czyszczenie przy rozpalaniu	s	s	s
mechaniczne czyszczenie przy wygaszaniu	s	s	s
mechaniczne czyszczenie podczas pracy - programowane	s	s	s
wykrzywanie zablokowanego rusztu i auto usuwanie usterki	s	s	s
stal żaroodporna	s	s	s
palnik zszypowy	s	s	s
system wyrównania ciśnień	s	s	s
czyszczenie powietrzem	s	s	s
element grzejny – rozpalający	s	s	s
wentylator ciśnieniowy	s	s	s
motoreduktor	s	s	s
zabezpieczenie przed przegrzaniem	s	s	s
fotokomórka	s	s	s
wbudowana ceramika palnika	s	s	s
ruszt do spalania pelletu	s	s	s
WYPOSAŻENIE AUTOMATYKI			
kolorowy dotykowy panel operatorski	s	s	s
czujnik temperatury kotła	s	s	s
czujnik temperatury palnika	s	s	s
czujnik poziomu paliwa	s	s	s
czujnik otwartych drzwiczek	o	o	o
czujnik temperatury zewnętrznej	o	o	o
czujnik c.o.	o	o	o

TYP	MBL B 12	MBL B 15	MBL B 21
czujnik c.w.u.	o	o	o
czujnik temperatury powrotu	o	o	o
termostat bezpieczeństwa STB 1,5m	s	s	s
panel pokojowy ecoSTER z funkcją zdalnego sterowania kotła bezprzewodowy (max. 3szt.)	o	o	o
kolorowy dotykowy panel pokojowy ecoSTER TOUCH z funkcją zdalnego sterowania kotła bezprzewodowy (max. 3 szt.)	o	o	o
kolorowy dotykowy panel pokojowy ecoSTER TOUCH z funkcją zdalnego sterowania kotła przewodowy (max. 3 szt.)	o	o	o
termostat pokojowy programowalny tygodniowy bezprzewodowy	o	o	o
termostat pokojowy programowalny tygodniowy przewodowy	o	o	o
zestaw sondy lambda EcoLAMBDA 2.0	o	o	o
dodatkowy moduł rozszerzeniowy B	o	o	o
dodatkowy moduł rozszerzeniowy C	o	o	o
moduł INTERNET	o	o	o
MOŻLIWOŚCI AUTOMATYKI			
możliwość rozbudowy o dodatkowe moduły	s	s	s
sterowanie podajnikiem paliwa ze zbiornika	s	s	s
sterowanie podajnikiem palnika	s	s	s
sterowanie wentylatorem ciśnieniowym	s	s	s
sterowanie zapalarką	s	s	s
sterowanie pompą c.o.	s	s	s
sterowanie mieszaczem powrotu**	s	s	s
sterowanie pompą c.w.u.	s	s	s
obsługa czujnika poziomu paliwa	s	s	s
wyjście uniwersalne*	s	s	s
sterowanie siłownikiem liniowym	s	s	s
współpraca z modułem INTERNET	s	s	s
obsługa zaworów mieszających szt.	1	1	1
maksymalna ilość obwodów grzewczych z zaworami mieszającymi	5	5	5
sterowanie buforem i dodatkowymi 2 zaworami mieszającymi (moduł B)	o	o	o
sterowanie mieszaczem obwodu grzewczego 3D lub 4D lub 3D ochrony powrotu	s	s	s
sterowanie pompą kotłową/bufora	s	s	s
sterowanie pompą cyrkulacyjną (moduł B)	o	o	o
sterowanie dodatkowymi 2 zaworami mieszającymi (moduł C)	o	o	o
PANEL POKOJOWY ecoSTER TOUCH (PRZEWODOWY, BEZPRZEWODOWY)			
kolorowy dotykowy panel operatorski	s	s	s
funkcja programowalnego termostatu pokojowego	s	s	s
prosty i efektywny sposób sterowania temperaturą w maks. 3 pomieszczeniach	s	s	s
ustawienie harmonogramu temperatur dziennych i nocnych	s	s	s
regulacja i podgląd wszystkich funkcji kotła	s	s	s
zdalny podgląd ekranu panelu sterującego kotła lub innych paneli pokojowych	s	s	s
wybór różnych trybów pracy: ekonomiczny, komfortowy, wietrzenie, wakacje, urlop, party, wyjście	s	s	s
przekazywanie informacji o alarmach	s	s	s
przekazywanie informacji o poziomie paliwa w zasobniku, czyszczeniu popielnika	s	s	s
funkcja jednoczesnej aktualizacji oprogramowania ecoSTER-a, panelu oraz modułu regulatora poprzez kartę microSD	s	s	s
PANEL POKOJOWY ecoSTER bezprzewodowy			
funkcja programowalnego termostatu pokojowego	s	s	s
prosty i efektywny sposób sterowania temperaturą w maks. 3 różnych obwodach grzewczych (wymaga 3 szt. ecoSTER)	s	s	s
zdalne sterowanie kotłem: zmiana temp. zadanej kotła i c.w.u., włączenie/ wyłączenie: kotła, trybu lato, grzania c.w.u., priorytetu c.w.u.	s	s	s
ustawienie harmonogramu temperatur dziennych i nocnych	s	s	s

TYP	MBL B 12	MBL B 15	MBL B 21
wybór różnych trybów pracy: dzienny, nocny, grzej teraz, harmonogram, wakacje, wyjście z domu, przeciwzamrożeniowy, ładowanie c.w.u.	S	S	S
przekazywanie informacji o alarmach	S	S	S
przekazywanie informacji o poziomie paliwa w zasobniku, czyszczeniu popielnika	S	S	S
TERMOSTAT POKOJOWY PROGRAMOWALNY TYGODNIOWY BEZPRZEWODOWY			
wybór pomiędzy 2 temperaturami ustawianymi od 5 do 30 °C dziennie: komfort, ekonomiczna	S	S	S
programowanie dzienne lub tygodniowe wybierane za pomocą przełącznika	S	S	S
szybki wybór odrębnych programów za pomocą pokrętła: włącz / wyłącz / automatyczny / wakacyjny	S	S	S
przypomnienie o rocznym przeglądzie serwisowym	S	S	S
automatyczna zmiana czasu : lato/zima	S	S	S
kalibracja sondy temperatury	S	S	S
wyświetlanie czasu działania kotła (nie dotyczy c.w.u.)	S	S	S
TERMOSTAT POKOJOWY PROGRAMOWALNY TYGODNIOWY PRZEWODOWY			
wybór pomiędzy 2 temperaturami ustawianymi od 5 do 30 °C dziennie: komfort, ekonomiczna	S	S	S
programowanie dzienne lub tygodniowe wybierane za pomocą przełącznika	S	S	S
szybki wybór odrębnych programów za pomocą pokrętła: włącz / wyłącz / automatyczny / wakacyjny	S	S	S
przypomnienie o rocznym przeglądzie serwisowym	S	S	S
automatyczna zmiana czasu : lato/zima	S	S	S
kalibracja sondy temperatury	S	S	S
wyświetlanie czasu działania kotła (nie dotyczy c.w.u.)	S	S	S
SYSTEMY W AUTOMATYCE			
automatyczne rozpalanie pelletu	S	S	S
automatyczne wygaszanie pelletu	S	S	S
modulacja palnika Fuzzy Logic 2 generacji	S	S	S
pcw – priorytet ciepłej wody użytkowej	S	S	S
alternatywna funkcja „pracy kotła”	S	S	S
testowanie wyjść	S	S	S
tygodniowy program czasowy c.w.u.	S	S	S
tygodniowy program czasowy temperatury w pomieszczeniu	S	S	S
menu proste	S	S	S
sterowanie modułem pogodowym i buforem z menu sterownika	S	S	S
historia alarmów	S	S	S
system pomocy	S	S	S
kody alarmów	S	S	S
tryb serwisowy	S	S	S
kontrola pełnego popielnika	S	S	S
system zapobiegania „zapowietrzenia się” podajnika	S	S	S
system rezerwy paliwa	S	S	S
przypomnienie o przeglądzie serwisowym	S	S	S
języki – wielojęzyczny	S	S	S
MODUŁ DODATKOWY B			
sterowanie dodatkowymi 2 zaworami mieszającymi	S	S	S
obsługa bufora	S	S	S
sterowanie pompą cyrkulacyjną	S	S	S
dodatkowe wyjście uniwersalne w module dodatkowym**	S	S	S
MODUŁ DODATKOWY C			
sterowanie dodatkowymi 2 zaworami mieszającymi	S	S	S

TYP	MBL B 12	MBL B 15	MBL B 21
DOSTAWA			
transport pod wskazany adres	s	s	s
czas dowozu do 48 h	s	s	s
GWARANCJA / ilość lat			
na szczelność korpusu kotła	10	10	10
na mechanikę i automatykę	2	2	2
pakiet gwarancyjny (przedłużenie gwarancji o 2 lata)	o	o	o

Aktualne ceny wyposażenia ponadstandardowego dostępne u producenta.

LEGENDA

s – wyposażenie w wersji standardowej
o – opcja tj. ponadstandardowe wyposażenie kotła

* bardzo dobry i trwały wymiennik stalowy kotła został skonstruowany zgodnie z definicją 3T (time, turbulator, temperature).

**Wyjście uniwersalne obsługuje jedną z zaprogramowanych opcji:
1 sterowanie pompą cyrkulacyjną,
2 sterowanie kotłem rezerwowym,
3 sterowanie zewnętrznym podajnikiem,
4 wysyłanie informacji o aktywnych alarmach

***Automatyka steruje mieszaczem powrotu wykorzystując jeden mieszacz obwodu grzewczego poprzez uruchomienie tej funkcji w automatyce

MIDI BIO NE

Efektywne i ekologiczne

rozwiązanie dla domów o dużej powierzchni i obiektów przemysłowych.

szerokopasmowa 6-przewodowa sonda lambda (opcja)



MODELE [kW]

42

52

PALIWO



pellet klasa A1



pellet klasa A2



pellet klasa B

7/24

autoryzowany serwis

10 lat

10 lat + 2 lata przedłużenia gwarancji



moduł internet



sterowanie pogodowe



palnik obrotowy



szafa przemysłowa P1

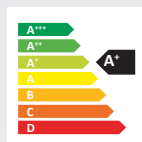

PROGRAM czyste powietrze

CENA KOTŁA

Cennik ważny od 21.01.2022 r.

MODEL KOTŁA	CENA BRUTTO
42 kW	33 000 zł
52 kW	38 500 zł

WYPOSAŻENIE PONADSTANDARDOWE

- podawanie zewnętrzne - **do uzgodnienia**
- panel pokojowy ecoSTER przewodowy K10 - **320,00 zł brutto**
- panel pokojowy ecoSTER K10 bezprzewodowy - **495,00 zł brutto**
- panel pokojowy ecoSTER TOUCH - **600,00 zł brutto**
- panel pokojowy ecoSTER TOUCH K30 bezprzewodowy - **825,00 zł brutto**
- termostat programowalny tygodniowy - **200,00 zł brutto**
- termostat programowalny bezprzewodowy - **500,00 zł brutto**
- czujnik temperatury pokojowej z regulacją - **90,00 zł brutto**
- czujnik c.w.u. - **73,00 zł brutto**
- czujnik temperatury zewnętrznej - **73,00 zł brutto**
- zestaw sondy lambda EcoLAMBDA - **1500,00 zł brutto**
- moduł rozszerzeń B - **880,00 zł brutto**
- moduł rozszerzeń C - **880,00 zł brutto**
- moduł INTERNET EcoNET- **770,00 zł brutto**
- zbiornik na pellet (203 L; 290 L; 295 L; 470 L; 770 L; 1510 L; 1540 L)
- pakiet gwarancyjny (przedłużenie gwarancji o 2 lata) - **2300,00 zł brutto**



SPECYFIKACJA

Wyposażenie standardowe i ponadstandardowe kotła

TYP	MDB NE 42	MDB NE 52
zakres mocy pellet [kW]	12,6–42	15,6–52
RODZAJE PALIW		
pellet (klasa: A1, A2, B) wg PN EN 17225-2	s	s
WYMIENNIK POZIOMY KOTŁA		
stal kotłowa	s	s
ilość ciągów wymiennika	3	3
turbulator spalin	s	s
konstrukcja wymiennika *	3t	3t
wbudowana ceramika wymiennika	s	s
możliwość podłączenia w system zamknięty	s	s
wymiennik cylindryczny poziomy	s	s
wymiennik przeciwpływowy	s	s
ZBIORNIK		
zbiornik: 295; 470; 770; 1510; 1540 [L]	o	o
podawanie zewnętrzne	o	o
podawanie paliwa ze zbiornika do palnika	s	s
PALNIK		
obrotowa komora spalania	s	s
stal żaroodporna	s	s
cylindryczna budowa palnika	s	s
palnik zsypany	s	s
automatyczne czyszczenie	s	s
element grzejny – rozpalający	s	s
wentylator ciśnieniowy	s	s
wewnętrzny podajnik paliwa	s	s
fotokomórka	s	s
ruszt do spalania pelletu	s	s
dyfuzor podnoszący sprawność	s	s
WYPOSAŻENIE AUTOMATYKI		
kolorowy, dotykowy panel operatorski	s	s
czujnik temperatury kotła	s	s
czujnik temperatury palnika	s	s
czujnik poziomu paliwa	s	s
czujnik otwartych drzwiczek	s	s
czujnik temperatury zewnętrznej	o	o
czujnik c.o.	o	o
czujnik c.w.u.	o	o
czujnik temperatury powrotu	o	o
panel pokojowy ecoSTER z funkcją zdalnego sterowania kotła bezprzewodowy (max. 3szt.)	o	o
kolorowy dotykowy panel pokojowy ecoSTER TOUCH z funkcją zdalnego sterowania kotła bezprzewodowy (max. 3 szt.)	o	o
kolorowy dotykowy panel pokojowy ecoSTER TOUCH z funkcją zdalnego sterowania kotła przewodowy (max. 3 szt.)	o	o
termostat pokojowy programowalny tygodniowy bezprzewodowy	o	o
czujnik temperatury pokojowej z regulacją	o	o
termostat pokojowy programowalny tygodniowy przewodowy	o	o

TYP	MDB NE 42	MDB NE 52
zestaw sondy lambda EcoLAMBDA	o	o
dotatkowy moduł rozszerzeniowy B (sterowanie dwoma zaworami mieszającymi)	o	o
dotatkowy moduł rozszerzeniowy C (sterowanie dwoma zaworami mieszającymi)	o	o
moduł INTERNET	o	o
szafka metalowa	s	s
wyłącznik główny	s	s
wyłącznik bezpieczeństwa	s	s
lampki sygnalizacyjne	s	s
MOŻLIWOŚCI AUTOMATYKI		
możliwość rozbudowy o dodatkowe moduły	s	s
sterowanie podajnikiem paliwa ze zbiornika	s	s
sterowanie podajnikiem palnika	s	s
sterowanie wentylatorem ciśnieniowym	s	s
sterowanie zapalarką	s	s
sterowanie pompą c.o.	s	s
sterowanie mieszaczem powrotu***	s	s
sterowanie pompą c.w.u.	s	s
obsługa czujnika poziomu paliwa	s	s
wyjście uniwersalne**	s	s
sterowanie siłownikiem liniowym	s	s
współpraca z modułem INTERNET	s	s
obsługa zaworów mieszających szt.	2	2
maksymalna ilość obwodów grzewczych z zaworami mieszającymi	6	6
sterowanie buforem	s	s
sterowanie mieszaczem obwodu grzewczego	s	s
sterowanie pompą kotłową/bufora	s	s
sterowanie pompą cyrkulacyjną	o	o
sterowanie dodatkowymi 4 zaworami mieszającymi (moduł B- 2szt., moduł C- 2szt.)	o	o
PANEL POKOJOWY ecoSTER TOUCH (PRZEWODOWY, BEZPRZEWODOWY)		
kolorowy dotykowy panel operatorski	s	s
funkcja programowalnego termostatu pokojowego	s	s
prosty i efektywny sposób sterowania temperaturą (maks. 3 szt. panelu ecoSTER)	s	s
ustawienie harmonogramu temperatur dziennych i nocnych	s	s
regulacja i podgląd wszystkich funkcji kotła	s	s
zdalny podgląd parametrów panelu sterującego kotła lub innych paneli pokojowych	s	s
wyбір różnych trybów pracy: harmonogram, nocny, dzienny, wyłącz ogrzewanie, wietrzenie, grzej teraz, wakacje, antyzamrożenie, ładowanie c.w.u., hotelowy	s	s
przekazywanie informacji o alarmach	s	s
przekazywanie informacji o poziomie paliwa w zasobniku, czyszczeniu popielnika	s	s
funkcja jednoczesnej aktualizacji oprogramowania ecoSTER-a, panelu oraz modułu regulatora poprzez kartę microSD	s	s
PANEL POKOJOWY ecoSTER BEZPRZEWODOWY		
funkcja programowalnego termostatu pokojowego	s	s
prosty i efektywny sposób sterowania temperaturą (maks. 3 szt. panelu ecoSTER)	s	s
zdalne sterowanie kotłem: zmiana temp. zadanej kotła i c.w.u., włączenie/ wyłączenie: kotła, trybu lato, grzania c.w.u., priorytetu c.w.u.	s	s
ustawienie harmonogramu temperatur dziennych i nocnych	s	s
wyбір różnych trybów pracy: dzienny, nocny, grzej teraz, harmonogram, wakacje, wyjście z domu, przeciwwamrożeniowy, ładowanie c.w.u.	s	s
przekazywanie informacji o alarmach	s	s
przekazywanie informacji o poziomie paliwa w zasobniku, czyszczeniu popielnika	s	s

TYP	MDB NE 42	MDB NE 52
TERMOSTAT POKOJOWY PROGRAMOWALNY TYGODNIOWY BEZPRZEWODOWY		
wybór pomiędzy 2 temperaturami ustawianymi od 5 do 30 °C dziennie: dzienna / nocna	s	s
programowanie dzienne lub tygodniowe wybierane za pomocą przełącznika	s	s
szybki wybór odrębnych programów za pomocą pokrętle: włącz / wyłącz / automatyczny / wakacyjny	s	s
przypomnienie o rocznym przeglądzie serwisowym	s	s
automatyczna zmiana czasu: lato / zima	s	s
kalibracja sondy temperatury	s	s
wyświetlanie czasu działania kotła (nie dotyczy c.w.u.)	s	s
TERMOSTAT POKOJOWY PROGRAMOWALNY TYGODNIOWY PRZEWODOWY		
wybór pomiędzy 2 temperaturami ustawianymi od 5 do 30 °C dziennie: dzienna / nocna	s	s
programowanie dzienne lub tygodniowe wybierane za pomocą przełącznika	s	s
szybki wybór odrębnych programów za pomocą pokrętle: włącz / wyłącz / automatyczny / wakacyjny	s	s
przypomnienie o rocznym przeglądzie serwisowym	s	s
automatyczna zmiana czasu: lato / zima	s	s
kalibracja sondy temperatury	s	s
wyświetlanie czasu działania kotła (nie dotyczy c.w.u.)	s	s
SYSTEMY W AUTOMATYCE		
automatyczne rozpalanie pelletu	s	s
automatyczne wygaszanie pelletu	s	s
modulacja palnika Fuzzy Logic 2 generacji	s	s
pcw – priorytet ciepłej wody użytkowej	s	s
alternatywna funkcja „pracy kotła”	s	s
testowanie wyjść	s	s
tygodniowy program czasowy c.w.u.	s	s
tygodniowy program czasowy temperatury obwodu grzewczego	s	s
menu proste	s	s
sterowanie modulem pogodowym i buforem z menu sterownika	s	s
historia alarmów	s	s
system pomocy	s	s
kody alarmów	s	s
tryb serwisowy	s	s
kontrola pełnego popielnika	s	s
system zapobiegania „zapowietrzenia się” podajnika	s	s
system rezerwy paliwa	s	s
przypomnienie o przeglądzie serwisowym	s	s
języki – wielojęzyczny	s	s
DOSTAWA		
transport pod wskazany adres	s	s
czas dowozu do 48 h	s	s
GWARANCJA / ilość lat		
na szczelność korpusu kotła	10	10
na mechanikę i automatykę	2	2
pakiet gwarancyjny (przedłużenie gwarancji o 2 lata)	o	o

Aktualne ceny wyposażenia ponadstandardowego dostępne u producenta.

LEGENDA

s – wyposażenie w wersji standardowej
o – opcja tj. ponadstandardowe wyposażenie kotła

* bardzo dobry i trwały wymiennik stalowy kotła został skonstruowany zgodnie z definicją 3T (time, turbulator, temperature).

**Wyjście uniwersalne obsługuje jedną z zaprogramowanych opcji:
1 sterowanie pompą cyrkulacyjną,
2 sterowanie kotłem rezerwowym,
3 sterowanie zewnętrznym podajnikiem,
4 wysyłanie informacji o aktywnych alarmach

***Automatyka steruje mieszaczem powrotu wykorzystując jeden mieszacz obwodu grzewczego poprzez uruchomienie tej funkcji w automatyce

TWIN BIO NE

Wygoda i komfort poprzez system OMS (operating monitoring system)

- system nadzoru i obsługi kotła na paliwa stałe (czujnik poziomu paliwa oraz popielnika).



MODELE [kW]

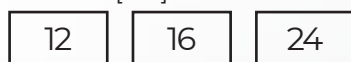

PALIWO



pellet klasa A1



50% pellet klasa A1 / 50% owies



autoryzowany serwis



10 lat + 2 lata przedłużenia gwarancji



moduł internet



sprawność kotła



Platinum Bio ecoMAX 860P3-S-Simple

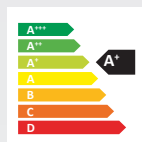

PROGRAM czystepowietrze

CENA KOTŁA

Cennik ważny od 25.04.2024 r. do 21.05.2024 r.

MODEL KOTŁA	CENA BRUTTO	PROMOCJA -1500 zł
12 kW	16 300 zł	14 800 zł
16 kW	16 900 zł	15 400 zł
24 kW	17 500 zł	16 000 zł

WYPOSAŻENIE PONADSTANDARDOWE

- zespół podajnika-długość 2.5m lub 3m - **500,00 zł brutto**
- podawanie zewnętrzne - **do uzgodnienia**
- panel pokojowy ecoSTER przewodowy K10 - **320,00 zł brutto**
- panel pokojowy ecoSTER K10 bezprzewodowy - **495,00 zł brutto**
- panel pokojowy ecoSTER TOUCH - **600,00 zł brutto**
- panel pokojowy ecoSTER TOUCH K30 bezprzewodowy - **825,00 zł brutto**
- termostat programowalny tygodniowy - **200,00 zł brutto**
- termostat programowalny bezprzewodowy - **500,00 zł brutto**
- czujnik temperatury pokojowej z regulacją - **90,00 zł brutto**
- czujnik c.w.u. - **73,00 zł brutto**
- czujnik temperatury zewnętrznej - **73,00 zł brutto**
- zestaw sondy lambda EcoLAMBDA - **1500,00 zł brutto**
- moduł rozszerzeń B - **880,00 zł brutto**
- moduł rozszerzeń C - **880,00 zł brutto**
- moduł INTERNET- **770,00 zł brutto**
- pakiet gwarancyjny (przedłużenie gwarancji o 2 lata) - **1500,00 zł brutto**



SPECYFIKACJA

Wyposażenie standardowe i ponadstandardowe kotła

TYP	TB NE 12	TB NE 16	TB NE 24
zakres mocy pellet [kW]	3,6-12	5-16	7-24
powierzchnia budynku [m ²]	50-200	85-200	100-300
RODZAJE PALIW			
pellet A1 (wg PN EN 17225-2)	s	s	s
pellet A1/ owies 50/50	s	s	s
WYMIENNIK PIONOWY KOTŁA			
stal kotłowa	s	s	s
ilość ciągów wymiennika	3	3	3
konstrukcja wymiennika 3t *	s	s	s
wbudowana ceramika wymiennika	s	s	s
możliwość podłączenia w system zamknięty	s	s	s
drzwi prawe / lewe	s	s	s
ceramika izolacyjna drzwi	s	s	s
ZBIORNIK			
zbiornik prawy / lewy	s	s	s
zbiornik z obrotowym zsysem 290 [L] (podstawowy z wizjerem)	s	s	s
podawanie zewnętrzne	o	o	o
podawanie paliwa ze zbiornika do palnika	s	s	s
PALNIK			
stal żaroodporna	s	s	s
palnik zsypany	s	s	s
wypychanie automatyczne popiołu	s	s	s
element grzejny – rozpalający	s	s	s
wentylator ciśnieniowy	s	s	s
motoreduktor	s	s	s
fotokomórka	s	s	s
wbudowana ceramika palnika	s	s	s
ruszt do spalania owsa / pelletu	s	s	s
WYPOSAŻENIE AUTOMATYKI			
graficzny panel operatorski	s	s	s
czujnik temperatury kotła	s	s	s
czujnik temperatury palnika	s	s	s
czujnik poziomu paliwa	s	s	s
czujnik otwartych drzwiczek	s	s	s
czujnik temperatury zewnętrznej	o	o	o
czujnik c.o.	o	o	o
czujnik c.w.u.	o	o	o
panel pokojowy ecoSTER z funkcją zdalnego sterowania kotła bezprzewodowy (max. 3szt.)	o	o	o
kolorowy dotykowy panel pokojowy ecoSTER TOUCH z funkcją zdalnego sterowania kotła bezprzewodowy (max. 3 szt.)	o	o	o
kolorowy dotykowy panel pokojowy ecoSTER TOUCH z funkcją zdalnego sterowania kotła przewodowy (max. 3 szt.)	o	o	o
termostat pokojowy programowalny tygodniowy bezprzewodowy	o	o	o
termostat pokojowy programowalny tygodniowy przewodowy	o	o	o
czujnik temperatury z regulacją	o	o	o
zestaw sonda lambda EcoLAMBDA	o	o	o

TYP	TB NE 12	TB NE 16	TB NE 24
dodatkowy moduł rozszerzeniowy B	o	o	o
dodatkowy moduł rozszerzeniowy C	o	o	o
moduł INTERNET	o	o	o
MOŻLIWOŚCI AUTOMATYKI			
możliwość rozbudowy o dodatkowe moduły	s	s	s
sterowanie podajnikiem paliwa ze zbiornika	s	s	s
sterowanie podajnikiem palnika	s	s	s
sterowanie wentylatorem ciśnieniowym	s	s	s
sterowanie zapalarką	s	s	s
sterowanie pompą c.o.	s	s	s
sterowanie pompą c.w.u.	s	s	s
obsługa czujnika poziomu paliwa	s	s	s
wyjscie uniwersalne**	s	s	s
współpraca z modułem INTERNET	s	s	s
maksymalna ilość obwodów grzewczych z zaworami mieszającymi	4	4	4
sterowanie pompą kotłową/bufora	s	s	s
sterowanie mieszaczem obwodu grzewczego (moduł B)	o	o	o
sterowanie pompą cyrkulacyjną (moduł B)	o	o	o
sterowanie dodatkowymi 2 zaworami mieszającymi (moduł B)	o	o	o
sterowanie dodatkowymi 2 zaworami mieszającymi (moduł C)	o	o	o
sterowanie buforem (moduł B)	o	o	o
PANEL POKOJOWY ecoSTER TOUCH (PRZEWODOWY, BEZPRZEWODOWY)			
kolorowy dotykowy panel operatorski	s	s	s
funkcja programowalnego termostatu pokojowego	s	s	s
prosty i efektywny sposób sterownia temperaturą w maks. 3 pomieszczeniach	s	s	s
ustawienie harmonogramu temperatur dziennych i nocnych	s	s	s
regulacja i podgląd wszystkich funkcji kotła	s	s	s
zdalny podgląd ekranu panelu sterującego kotła lub innych paneli pokojowych	s	s	s
wybór różnych trybów pracy: ekonomiczny, komfortowy, wietrzenie, wakacje, urlop, party, wyjscie	s	s	s
przekazywanie informacji o alarmach	s	s	s
przekazywanie informacji o poziomie paliwa w zasobniku, czyszczeniu popielnika	s	s	s
funkcja jednoczesnej aktualizacji oprogramowania ecoSTER-a, panelu oraz modułu regulatora poprzez kartę microSD	s	s	s
PANEL POKOJOWY ecoSTER bezprzewodowy			
funkcja programowalnego termostatu pokojowego	s	s	s
prosty i efektywny sposób sterowania temperaturą w maks. 3 różnych obwodach grzewczych (wymaga 3szt. ecoSTER)	s	s	s
zdalne sterowanie kotłem: zmiana temp. zadanej kotła i c.w.u., włączenie/ wyłączenie: kotła, trybu lato, grzania c.w.u., priorytetu c.w.u.	s	s	s
ustawienie harmonogramu temperatur dziennych i nocnych	s	s	s
wybór różnych trybów pracy: dzienny, nocny, grzej teraz, harmonogram, wakacje, wyjscie z domu, przeciwwamrozeniowy, ładowanie c.w.u.	s	s	s
przekazywanie informacji o alarmach	s	s	s
przekazywanie informacji o poziomie paliwa w zasobniku, czyszczeniu popielnika	s	s	s
TERMOSTAT POKOJOWY PROGRAMOWALNY TYGODNIOWY BEZPRZEWODOWY			
wybór pomiędzy 2 temperaturami ustawianymi od 5 do 30 °C dziennie: Komfort, Ekonomiczna	s	s	s
programowanie dzienne lub tygodniowe wybierane za pomocą przełącznika	s	s	s
szybki wybór odrębnych programów za pomocą pokrętkła: włącz / wyłącz / automatyczny / wakacyjny	s	s	s
przypomnienie o rocznym przeglądzie serwisowym	s	s	s
automatyczna zmiana czasu: lato / zima	s	s	s
kalibracja sondy temperatury	s	s	s
wyświetlanie czasu działania kotła (nie dotyczy c.w.u.)	s	s	s

TYP	TB NE 12	TB NE 16	TB NE 24
TERMOSTAT POKOJOWY PROGRAMOWALNY TYGODNIOWY PRZEWODOWY			
wybór pomiędzy 2 temperaturami ustawianymi od 5 do 30 °C dziennie: komfort, ekonomiczna	s	s	s
programowanie dzienne lub tygodniowe wybierane za pomocą przełącznika	s	s	s
szybki wybór odrębnych programów za pomocą pokrętki: włącz / wyłącz / automatyczny / wakacyjny	s	s	s
przypomnienie o rocznym przeglądzie serwisowym	s	s	s
automatyczna zmiana czasu: lato / zima	s	s	s
kalibracja sondy temperatury	s	s	s
wyświetlanie czasu działania kotła (nie dotyczy c.w.u.)	s	s	s
SYSTEMY W AUTOMATYCE			
automatyczne rozpalanie pelletu	s	s	s
automatyczne wygaszanie pelletu	s	s	s
modulacja palnika Fuzzy Logic 2 generacji	s	s	s
pcw – priorytet ciepłej wody użytkowej	s	s	s
alternatywna funkcja „pracy kotła”	s	s	s
testowanie wyjść	s	s	s
tygodniowy program czasowy c.w.u.	s	s	s
tygodniowy program czasowy temperatury w pomieszczeniu	s	s	s
menu proste	s	s	s
sterowanie modulem pogodowym i buforem z menu sterownika	s	s	s
historia alarmów	s	s	s
system pomocy	s	s	s
kody alarmów	s	s	s
tryb serwisowy	s	s	s
kontrola pełnego popielnika	s	s	s
system zapobiegania „zapowietrzenia się” podajnika	s	s	s
system rezerwy paliwa	s	s	s
przypomnienie o przeglądzie serwisowym	s	s	s
języki – wielojęzyczny	s	s	s
DOSTAWA			
transport pod wskazany adres	s	s	s
czas dowozu do 48 h	s	s	s
GWARANCJA / ilość lat			
na szczelność korpusu kotła	10	10	10
na mechanikę i automatykę	2	2	2
pakiet gwarancyjny (przedłużenie gwarancji o 2 lata)	o	o	o

Aktualne ceny wyposażenia ponadstandardowego dostępne u producenta.

LEGENDA

s – wyposażenie w wersji standardowej
o – opcja tj. ponadstandardowe wyposażenie kotła

* bardzo dobry i trwały wymiennik stalowy kotła został skonstruowany zgodnie z definicją 3T (time, turbulator, temperature).

** Wyjście uniwersalne obsługuje jedną z zaprogramowanych opcji:
1 sterowanie pompą cyrkulacyjną,
2 sterowanie kotłem rezerwowym,
3 sterowanie zewnętrznym podajnikiem,
4 wysyłanie informacji o aktywnych alarmach
5 sterowanie dodatkowym wentylatorem (wyciąg spalin)

TWIN BIO LUXURY COMPACT NE

Nowoczesny design,
kompaktowy kształt

idealnie pasujący nawet
do małych kotłowni.



MODELE [kW]

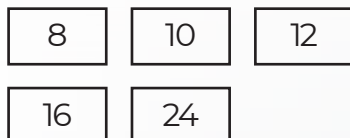

PALIWO



pellet
klasa A1

pellet
klasa A2

pellet
klasa B



7/24
autoryzowany
serwis

10 lat + 2 lata
przedłużenia
gwarancji

moduł
internet

sprawność
kotła



Platinum Bio ecoMAX
860P LITE

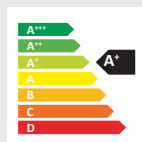

PROGRAM
czyste powietrze

CENA KOTŁA

Cennik ważny od 25.04.2024 r. do 21.05.2024 r.

MODEL KOTŁA	CENA BRUTTO	PROMOCJA -1200 zł
8 kW	18 700 zł	17 500 zł
10 kW	18 700 zł	17 500 zł
12 kW	18 700 zł	17 500 zł
16 kW	19 200 zł	18 000 zł
24 kW	19 800 zł	18 600 zł

WYPOSAŻENIE PONADSTANDARDOWE

- podawanie zewnętrzne - **do uzgodnienia**
- panel pokojowy ecoSTER przewodowy K10 - **320,00 zł brutto**
- panel pokojowy ecoSTER K10 bezprzewodowy - **495,00 zł brutto**
- panel pokojowy ecoSTER TOUCH - **600,00 zł brutto**
- panel pokojowy ecoSTER TOUCH K30 bezprzewodowy - **825,00 zł brutto**
- termostat programowalny tygodniowy - **200,00 zł brutto**
- termostat programowalny bezprzewodowy - **500,00 zł brutto**
- czujnik temperatury pokojowej z regulacją - **90,00 zł brutto**
- czujnik c.w.u. - **73,00 zł brutto**
- czujnik temperatury zewnętrznej - **73,00 zł brutto**
- zestaw sondy lambda EcoLAMBDA 2.0 - **1500,00 zł brutto**
- moduł rozszerzeń B - **880,00 zł brutto**
- moduł rozszerzeń C - **880,00 zł brutto**
- moduł INTERNET - **770,00 zł brutto**
- pakiet gwarancyjny (przedłużenie gwarancji o 2 lata) - **1500,00 zł brutto**



SPECYFIKACJA

Wyposażenie standardowe i ponadstandardowe kotła

TYP	TBLC NE 8	TBLC NE 10	TBLC NE 12	TBLC NE 16	TBLC NE 24
zakres mocy pellet [kW]	2,4-8,6	2,4-10,1	2,4-12,4	4,4-15,0	7,2-25,6
powierzchnia budynku [m ²]	30-140	30-160	50-200	85-200	100-300
RODZAJE PALIW					
pellet A1 (wg PN EN 17225-2)	S	S	S	S	S
pellet A2, B (wg PN EN 17225-2)	S	S	S	S	S
WYMIENNIK PIONOWY KOTŁA					
stal kotłowa	S	S	S	S	S
ilość ciągów wymiennika	3	3	3	3	3
konstrukcja wymiennika 3t *	S	S	S	S	S
wbudowana ceramika wymiennika	S	S	S	S	S
możliwość podłączenia w system zamknięty	S	S	S	S	S
drzwi prawe / lewe	S	S	S	S	S
ZBIORNIK					
zbiornik prawy / lewy	S	S	S	S	S
zbiornik [L]	137	137	137	202	202
podawanie zewnętrzne	O	O	O	O	O
podawanie paliwa ze zbiornika do palnika	S	S	S	S	S
PALNIK					
zmienna geometria – zmienna długość palnika w zależności od mocy	S	S	S	S	S
mechaniczne czyszczenie przy rozpalaniu	S	S	S	S	S
mechaniczne czyszczenie przy wygaszaniu	S	S	S	S	S
mechaniczne czyszczenie podczas pracy - programowane	S	S	S	S	S
wykrywanie zablokowanego rusztu i auto usuwanie usterki	S	S	S	S	S
stal żaroodporna	S	S	S	S	S
palnik zsypany	S	S	S	S	S
system wyrównania ciśnień	S	S	S	S	S
czyszczenie powietrzem	S	S	S	S	S
element grzejny – rozpalający	S	S	S	S	S
wentylator ciśnieniowy	S	S	S	S	S
motoreduktor	S	S	S	S	S
zabezpieczenie przed przegrzaniem	S	S	S	S	S
fotokomórka	S	S	S	S	S
wbudowana ceramika palnika	S	S	S	S	S
ruszt do spalania pelletu	S	S	S	S	S
WYPOSAŻENIE AUTOMATYKI					
kolorowy, dotykowy, pojemnościowy, 5" panel operatorski	S	S	S	S	S
czujnik temperatury kotła	S	S	S	S	S
czujnik temperatury palnika	S	S	S	S	S
czujnik poziomu paliwa	S	S	S	S	S
czujnik otwartych drzwiczek	S	S	S	S	S
czujnik temperatury zewnętrznej	O	O	O	O	O
czujnik c.o.	O	O	O	O	O
czujnik c.w.u.	O	O	O	O	O
czujnik temperatury powrotu	O	O	O	O	O
panel pokojowy ecoSTER z funkcją zdalnego sterowania kotła bezprzewodowy (max. 3szt.)	O	O	O	O	O

TYP	TBLC NE 8	TBLC NE 10	TBLC NE 12	TBLC NE 16	TBLC NE 24
kolorowy dotykowy panel pokojowy ecoSTER TOUCH z funkcją zdalnego sterowania kotła bezprzewodowy (max. 3 szt.)	o	o	o	o	o
kolorowy dotykowy panel pokojowy ecoSTER TOUCH z funkcją zdalnego sterowania kotła przewodowy (max. 3 szt.)	o	o	o	o	o
termostat pokojowy programowalny tygodniowy bezprzewodowy	o	o	o	o	o
czujnik temperatury pokojowej z regulacją	o	o	o	o	o
termostat pokojowy programowalny tygodniowy przewodowy	o	o	o	o	o
zestaw sondy lambda EcoLAMBDA 2.0	o	o	o	o	o
dodatkowy moduł rozszerzeniowy B (sterowanie dwoma zaworami mieszającymi)	o	o	o	o	o
dodatkowy moduł rozszerzeniowy C (sterowanie 2 zaworami mieszającymi)	o	o	o	o	o
moduł INTERNET	o	o	o	o	o
MOŻLIWOŚCI AUTOMATYKI					
możliwość rozbudowy o dodatkowe moduły	s	s	s	s	s
sterowanie podajnikiem paliwa ze zbiornika	s	s	s	s	s
sterowanie podajnikiem palnika	s	s	s	s	s
sterowanie wentylatorem ciśnieniowym	s	s	s	s	s
sterowanie zapalarką	s	s	s	s	s
sterowanie pompą c.o.	s	s	s	s	s
sterowanie mieszaczem powrotu***	s	s	s	s	s
sterowanie pompą c.w.u.	s	s	s	s	s
obsługa czujnika poziomu paliwa	s	s	s	s	s
wyjście uniwersalne**	s	s	s	s	s
sterowanie siłownikiem liniowym	s	s	s	s	s
współpraca z modułem INTERNET	s	s	s	s	s
obsługa zaworów mieszających szt.	1	1	1	1	1
maksymalna ilość obwodów grzewczych z zaworami mieszającymi	5	5	5	5	5
sterowanie buforem	o	o	o	o	o
sterowanie mieszaczem obwodu grzewczego	s	s	s	s	s
sterowanie pompą kotłową/bufora	s	s	s	s	s
sterowanie pompą cyrkulacyjną	o	o	o	o	o
sterowanie dodatkowymi 4 zaworami mieszającymi (moduł B- 2szt., moduł C- 2szt.)	o	o	o	o	o
PANEL POKOJOWY ecoSTER TOUCH (PRZEWODOWY, BEZPRZEWODOWY)					
kolorowy dotykowy panel operatorski	s	s	s	s	s
funkcja programowalnego termostatu pokojowego	s	s	s	s	s
prosty i efektywny sposób sterowania temperaturą w maks. 3 pomieszczeniach	s	s	s	s	s
ustawienie harmonogramu temperatur dziennych i nocnych	s	s	s	s	s
regulacja i podgląd wszystkich funkcji kotła	s	s	s	s	s
zdalny podgląd ekranu panelu sterującego kotła lub innych paneli pokojowych	s	s	s	s	s
wybór różnych trybów pracy: ekonomiczny, komfortowy, wietrzenie, wakacje, urlop, party, wyjście	s	s	s	s	s
przekazywanie informacji o alarmach	s	s	s	s	s
przekazywanie informacji o poziomie paliwa w zasobniku, czyszczeniu popielnika	s	s	s	s	s
funkcja jednoczesnej aktualizacji oprogramowania ecoSTER-a, panelu oraz modułu regulatora poprzez kartę microSD	s	s	s	s	s
PANEL POKOJOWY ecoSTER bezprzewodowy					
funkcja programowalnego termostatu pokojowego	s	s	s	s	s
prosty i efektywny sposób sterowania temperaturą w maks. 3 różnych obwodach grzewczych (wymaga 3szt. ecoSTER)	s	s	s	s	s
zdalne sterowanie kotłem: zmiana temp. zadanej kotła i c.w.u., włączenie/ wyłączenie: kotła, trybu lato, grzania c.w.u., priorytetu c.w.u.	s	s	s	s	s

TYP	TBLC NE 8	TBLC NE 10	TBLC NE 12	TBLC NE 16	TBLC NE 24
ustawienie harmonogramu temperatur dziennych i nocnych	S	S	S	S	S
wybór różnych trybów pracy: dzienny, nocny, grzej teraz, harmonogram, wakacje, wyjście z domu, przeciwarzamrożeniowy, ładowanie c.w.u.	S	S	S	S	S
przekazywanie informacji o alarmach	S	S	S	S	S
przekazywanie informacji o poziomie paliwa w zasobniku, czyszczeniu popielnika	S	S	S	S	S
TERMOSTAT POKOJOWY PROGRAMOWALNY TYGODNIOWY BEZPRZEWODOWY					
wybór pomiędzy 2 temperaturami ustawianymi od 5 do 30 °C dziennie: komfort, ekonomiczna	S	S	S	S	S
programowanie dzienne lub tygodniowe wybierane za pomocą przełącznika	S	S	S	S	S
szybki wybór odrębnych programów za pomocą pokrętle: włącz / wyłącz / automatyczny / wakacyjny	S	S	S	S	S
przypomnienie o rocznym przeglądzie serwisowym	S	S	S	S	S
automatyczna zmiana czasu: lato / zima	S	S	S	S	S
kalibracja sondy temperatury	S	S	S	S	S
wyświetlanie czasu działania kotła (nie dotyczy c.w.u.)	S	S	S	S	S
TERMOSTAT POKOJOWY PROGRAMOWALNY TYGODNIOWY PRZEWODOWY					
wybór pomiędzy 2 temperaturami ustawianymi od 5 do 30 °C dziennie: komfort, ekonomiczna	S	S	S	S	S
programowanie dzienne lub tygodniowe wybierane za pomocą przełącznika	S	S	S	S	S
szybki wybór odrębnych programów za pomocą pokrętle: włącz / wyłącz / automatyczny / wakacyjny	S	S	S	S	S
przypomnienie o rocznym przeglądzie serwisowym	S	S	S	S	S
automatyczna zmiana czasu: lato/zima	S	S	S	S	S
kalibracja sondy temperatury	S	S	S	S	S
wyświetlanie czasu działania kotła (nie dotyczy c.w.u.)	S	S	S	S	S
SYSTEMY W AUTOMATYCE					
automatyczne rozpalanie pelletu	S	S	S	S	S
automatyczne wygaszanie pelletu	S	S	S	S	S
modulacja palnika Fuzzy Logic 2 generacji	S	S	S	S	S
pcw – priorytet ciepłej wody użytkowej	S	S	S	S	S
alternatywna funkcja „pracy kotła”	S	S	S	S	S
testowanie wyjść	S	S	S	S	S
tygodniowy program czasowy c.w.u.	S	S	S	S	S
tygodniowy program czasowy temperatury w pomieszczeniu	S	S	S	S	S
menu proste	S	S	S	S	S
sterowanie modulem pogodowym i buforem z menu sterownika	S	S	S	S	S
historia alarmów	S	S	S	S	S
system pomocy	S	S	S	S	S
kody alarmów	S	S	S	S	S
tryb serwisowy	S	S	S	S	S
kontrola pełnego popielnika	S	S	S	S	S
system zapobiegania „zapowietrzenia się” podajnika	S	S	S	S	S
system rezerwy paliwa	S	S	S	S	S
przypomnienie o przeglądzie serwisowym	S	S	S	S	S
języki – wielojęzyczny	S	S	S	S	S

TYP	TBLC NE 8	TBLC NE 10	TBLC NE 12	TBLC NE 16	TBLC NE 24
DOSTAWA					
transport pod wskazany adres	s	s	s	s	s
czas dowozu do 48 h	s	s	s	s	s
GWARANCJA / ilość lat					
na szczelność korpusu kotła	10	10	10	10	10
na mechanikę i automatykę	2	2	2	2	2
pakiet gwarancyjny (przedłużenie gwarancji o 2 lata)	o	o	o	o	o

Aktualne ceny wyposażenia ponadstandardowego dostępne u producenta.

LEGENDA

s – wyposażenie w wersji standardowej
o – opcja tj. ponadstandardowe wyposażenie kotła

* bardzo dobry i trwały wymiennik stalowy kotła został skonstruowany zgodnie z definicją 3T (time, turbulator, temperature).

**Wyjście uniwersalne obsługuje jedną z zaprogramowanych opcji:
1 sterowanie pompą cyrkulacyjną,
2 sterowanie kotłem rezerwowym,
3 sterowanie zewnętrznym podajnikiem,
4 wysyłanie informacji o aktywnych alarmach

***Automatyka steruje mieszaczem powrotu wykorzystując jeden mieszacz obrotu grzewczego poprzez uruchomienie tej funkcji w automatyce

TWIN BIO LUXURY NE

Pierwszy w Polsce
kocioł na pellet
zmieniający swoje
wymiary

za pośrednictwem innowacyjnego
palnika VG z serii Platinum Bio®



MODELE [kW]

12

PALIWO



pellet
klasa A1



pellet
klasa A2

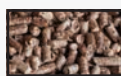

pellet
klasa B



autoryzowany
serwis



10 lat + 2 lata
przedłużenia
gwarancji



moduł
internet



sprawność
kotła



Platinum Bio ecoMAX
860P LITE

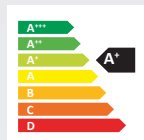

PROGRAM
czyste powietrze

CENA KOTŁA

Cennik ważny od 25.04.2024 r. do 21.05.2024 r.

MODEL KOTŁA	CENA BRUTTO	PROMOCJA -1200 zł
12 kW	18 700 zł	17 500 zł

WYPOSAŻENIE PONADSTANDARDOWE

- zespół podajnika-długość 2.5m lub 3m - **500,00 zł brutto**
- podawanie zewnętrzne - **do uzgodnienia**
- panel pokojowy ecoSTER przewodowy K10 - **320,00 zł brutto**
- panel pokojowy ecoSTER K10 bezprzewodowy - **495,00 zł brutto**
- panel pokojowy ecoSTER TOUCH - **600,00 zł brutto**
- panel pokojowy ecoSTER TOUCH K30 bezprzewodowy - **825,00 zł brutto**
- termostat programowalny tygodniowy - **200,00 zł brutto**
- termostat programowalny bezprzewodowy - **500,00 zł brutto**
- czujnik temperatury pokojowej z regulacją - **90,00 zł brutto**
- czujnik c.w.u. - **73,00 zł brutto**
- czujnik temperatury zewnętrznej - **73,00 zł brutto**
- zestaw sondy lambda EcoLAMBDA 2.0 - **1500,00 zł brutto**
- moduł rozszerzeń B - **880,00 zł brutto**
- moduł rozszerzeń C - **880,00 zł brutto**
- moduł INTERNET- **770,00 zł brutto**
- pakiet gwarancyjny (przedłużenie gwarancji o 2 lata) - **1500,00 zł brutto**



SPECYFIKACJA

Wyposażenie standardowe i ponadstandardowe kotła

TYP	TBL NE 12
zakres mocy pellet [kW]	2,4-12,4
powierzchnia budynku [m ²]	50-200
RODZAJE PALIW	
pellet A1 (wg PN EN 17225-2)	s
pellet A2, B (wg PN EN 17225-2)	s
WYMIENNIK PIONOWY KOTŁA	
stal kotłowa	s
ilość ciągów wymiennika	3
konstrukcja wymiennika 3t *	s
wbudowana ceramika wymiennika	s
możliwość podłączenia w system zamknięty	s
drzwi prawe / lewe	s
ZBIORNIK	
zbiornik prawy / lewy	s
zbiornik z obrotowym zsyphem 290L (podstawowy z wizjerem)	s
podawanie zewnętrzne	o
podawanie paliwa ze zbiornika do palnika	s
PALNIK	
zmienna geometria – zmienna długość palnika w zależności od mocy	s
mechaniczne czyszczenie przy rozpalaniu	s
mechaniczne czyszczenie przy wygaszaniu	s
mechaniczne czyszczenie podczas pracy - programowane	s
wykrywanie zablokowanego rusztu i auto usuwanie usterki	s
stal żaroodporna	s
palnik zsypowy	s
system wyrównania ciśnień	s
czyszczenie powietrzem	s
element grzejny – rozpalający	s
wentylator ciśnieniowy	s
motoreduktor	s
zabezpieczenie przed przegrzaniem	s
fotokomórka	s
wbudowana ceramika palnika	s
ruszt do spalania pelletu	s
WYPOSAŻENIE AUTOMATYKI	
kolorowy dotykowy panel operatorski	s
czujnik temperatury kotła	s
czujnik temperatury palnika	s
czujnik poziomu paliwa	s
czujnik otwartych drzwiczek	s
czujnik temperatury zewnętrznej	o
czujnik c.o.	o
czujnik c.w.u.	o
czujnik temperatury powrotu	o
panel pokojowy ecoSTER z funkcją zdalnego sterowania kotła bezprzewodowy (max. 3szt.)	o

TYP	TBL NE 12
kolorowy dotykowy panel pokojowy ecoSTER TOUCH z funkcją zdalnego sterowania kotła bezprzewodowy (max. 3 szt.)	o
kolorowy dotykowy panel pokojowy ecoSTER TOUCH z funkcją zdalnego sterowania kotła przewodowy (max. 3 szt.)	o
termostat pokojowy programowalny tygodniowy bezprzewodowy	o
czujnik temperatury pokojowej z regulacją	o
termostat pokojowy programowalny tygodniowy przewodowy	o
zestaw sondy lambda EcoLAMBDA 2.0	o
dodatkowy moduł rozszerzeniowy C (sterowanie 2 zaworami mieszającymi)	o
moduł INTERNET	o
MOŻLIWOŚCI AUTOMATYKI	
możliwość rozbudowy o dodatkowe moduły	s
sterowanie podajnikiem paliwa ze zbiornika	s
sterowanie podajnikiem palnika	s
sterowanie wentylatorem ciśnieniowym	s
sterowanie zapalarką	s
sterowanie pompą c.o.	s
sterowanie mieszaczem powrotu***	s
sterowanie pompą c.w.u.	s
obsługa czujnika poziomu paliwa	s
wyjście uniwersalne**	s
sterowanie siłownikiem liniowym	s
współpraca z modułem INTERNET	s
obsługa zaworów mieszających szt.	1
maksymalna ilość obwodów grzewczych z zaworami mieszającymi	5
sterowanie buforem	o
sterowanie mieszaczem obwodu grzewczego	s
sterowanie pompą kotłową/bufora	s
sterowanie pompą cyrkulacyjną	o
sterowanie dodatkowymi 4 zaworami mieszającymi (moduł B- 2szt., moduł C - 2szt.)	o
PANEL POKOJOWY ecoSTER TOUCH (PRZEWODOWY, BEZPRZEWODOWY)	
kolorowy dotykowy panel operatorski	s
funkcja programowalnego termostatu pokojowego	s
prosty i efektywny sposób sterowania temperaturą w maks. 3 pomieszczeniach	s
ustawienie harmonogramu temperatur dziennych i nocnych	s
regulacja i podgląd wszystkich funkcji kotła	s
zdalny podgląd ekranu panelu sterującego kotła lub innych paneli pokojowych	s
wybór różnych trybów pracy: ekonomiczny, komfortowy, wietrzenie, wakacje, urlop, party, wyjście	s
przekazywanie informacji o alarmach	s
przekazywanie informacji o poziomie paliwa w zasobniku, czyszczeniu popielnika	s
funkcja jednoczesnej aktualizacji oprogramowania ecoSTER-a, panelu oraz modułu regulatora poprzez kartę microSD	s
PANEL POKOJOWY ECOSTER BEZPRZEWODOWY	
funkcja programowalnego termostatu pokojowego	s
prosty i efektywny sposób sterowania temperaturą w maks. 3 różnych obwodach grzewczych (wymaga 3szt. ecoSTER)	s
zdalne sterowanie kotłem: zmiana temp. zadanej kotła i c.w.u., włączenie / wyłączenie: kotła, trybu lato, grzania c.w.u., priorytetu c.w.u.	s
ustawienie harmonogramu temperatur dziennych i nocnych	s
wybór różnych trybów pracy: dzienny, nocny, grzej teraz, harmonogram,	s
wakacje, wyjście z domu, przeciwarzamrożeniowy, ładowanie c.w.u.	s
przekazywanie informacji o alarmach	s
przekazywanie informacji o poziomie paliwa w zasobniku, czyszczeniu popielnika	s

TYP	TBL NE 12
TERMOSTAT POKOJOWY PROGRAMOWALNY TYGODNIOWY BEZPRZEWODOWY	
wybór pomiędzy 2 temperaturami ustawianymi od 5 do 30 °C dziennie: komfort, ekonomiczna	s
programowanie dzienne lub tygodniowe wybierane za pomocą przełącznika	s
szybki wybór odrębnych programów za pomocą pokrętła: włącz / wyłącz / automatyczny / wakacyjny	s
przypomnienie o rocznym przeglądzie serwisowym	s
automatyczna zmiana czasu: lato / zima	s
kalibracja sondy temperatury	s
wyświetlanie czasu działania kotła (nie dotyczy c.w.u.)	s
TERMOSTAT POKOJOWY PROGRAMOWALNY TYGODNIOWY PRZEWODOWY	
wybór pomiędzy 2 temperaturami ustawianymi od 5 do 30 °C dziennie: komfort, ekonomiczna	s
programowanie dzienne lub tygodniowe wybierane za pomocą przełącznika	s
szybki wybór odrębnych programów za pomocą pokrętła: włącz / wyłącz / automatyczny / wakacyjny	s
przypomnienie o rocznym przeglądzie serwisowym	s
automatyczna zmiana czasu: lato/zima	s
kalibracja sondy temperatury	s
wyświetlanie czasu działania kotła (nie dotyczy c.w.u.)	s
SYSTEMY W AUTOMATYCE	
automatyczne rozpalanie pelletu	s
automatyczne wygaszanie pelletu	s
modulacja palnika Fuzzy Logic 2 generacji	s
pcw – priorytet ciepłej wody użytkowej	s
alternatywna funkcja „pracy kotła”	s
testowanie wyjść	s
tygodniowy program czasowy c.w.u.	s
tygodniowy program czasowy temperatury w pomieszczeniu	s
menu proste	s
sterowanie modułem pogodowym, buforem z menu sterownika	s
historia alarmów	s
system pomocy	s
kody alarmów	s
tryb serwisowy	s
kontrola pełnego popielnika	s
system zapobiegania „zapowietrzenia się” podajnika	s
system rezerwy paliwa	s
przypomnienie o przeglądzie serwisowym	s
języki – wielojęzyczny	s
DOSTAWA	
transport pod wskazany adres	s
czas dowozu do 48 h	s
GWARANCJA / ilość lat	
na szczelność korpusu kotła	10
na mechanikę i automatykę	2
pakiet gwarancyjny (przedłużenie gwarancji o 2 lata)	o

Aktualne ceny wyposażenia ponadstandardowego dostępne u producenta.

LEGENDA

s – wyposażenie w wersji standardowej
o – opcja tj. ponadstandardowe wyposażenie kotła

* bardzo dobry i trwały wymiennik stalowy kotła został skonstruowany zgodnie z definicją 3T (time, turbulator, temperature).

**Wyjście uniwersalne obsługuje jedną z zaprogramowanych opcji:
1 sterowanie pompą cyrkulacyjną,
2 sterowanie kotłem rezerwowym,
3 sterowanie zewnętrznym podajnikiem,
4 wysyłanie informacji o aktywnych alarmach

***Automatyka steruje mieszaczem powrotu wykorzystując jeden mieszacz obwodu grzewczego poprzez uruchomienie tej funkcji w automatyce

ZBIORNIKI

na pellet



203 L

290 L

295 L

470 L

770 L

1510 L

1540 L

MODELE [L]

203

290

295

470

770

1510

1540

3 lata

3 lata
gwarancji

CENA ZBIORNIKA

Cennik ważny od 21.01.2022 r.

MODEL ZBIORNIKA	CENA BRUTTO
203 L	1 300 zł
290 L	1 700 zł
295 L	1 700 zł
470 L	2 000 zł
770 L	3 700 zł
1510 L	5 200 zł
1540 L	6 000 zł



PODAJNIKI PNEUMATYCZNE

PV 1



PV 3



MODELE



PALIWO



pellet
klasa A1



autoryzowany
serwis



2 lata
gwarancji



CENA PODAJNIKA PNEUMATYCZNEGO

Cennik ważny od 29.12.2023 r.

MODEL PODAJNIKA	CENA BRUTTO
Pellets Vacuum 1	
PV1 - 1,5 m	15 900 zł
PV1 - 3 m	21 000 zł
PV1 - 4,5 m	21 500 zł
Pellets Vacuum 3	
PV3	36 000 zł

WYPOSAŻENIE ZALEŻNE OD ZAPOTRZEBOWANIA UŻYTKOWNIKA

- antystatyczna rura elastyczna czerwona - **100.00 zł brutto/mb**
- antystatyczna rura elastyczna niebieska - **100.00 zł brutto/mb**
- obejma stalowa z wkładką tłumiącą - **7 zł/szt.**
- opaska zaciskowa z uziemieniem 45mm - **50 zł/szt.**

SPECYFIKACJA

Wyposażenie standardowe i ponadstandardowe podajnika

TYP	PV 1	PV 3
RODZAJE PALIW		
pellet A1 (wg PN EN 17225-2)	S	S
WYPOSAŻENIE ZESTAWU		
zbiornik zasysający	S	S
turbina ssąca	S	S
podajnik ślimakowy do zabudowy	S	-
podajnik ślimakowy pod zbiornik	-	-
urządzenie Pellet Mole E3 z kompletem elementów montażowych	-	S
regulator	S	S
antystatyczna rura transportowa ¹ Ø50 [mm]- kolor czerwony	O	O
antystatyczna rura transportowa ¹ Ø50 [mm]- kolor niebieski	O	O
skrzynia transportowa 1200x800x930	-	-
skrzynia transportowa 2050x725x696	S	-
opaska ślimakowa z przewodem uziemiającym (4szt.)	S	S
filtr powietrza ze stali ocynkowanej	S	S
wtyczka elektryczna na kabel do podłączenia turbiny	S	S
dławnica nylonowa M12	S	-
kołek rozporowy Ø10 z wkrętem Ø 6x60 (4szt.)	S	-
kołek rozporowy Ø12 z wkrętem Ø 8x60 (8szt.)	S	-
kołek rozporowy Ø12 z wkrętem Ø 8x60 (2szt.)	-	S
opaska ślimakowa 60/115 (2 szt.)	S	-
obejma stalowa do montażu antystatycznej rury transportowej ²	O	O
zbiornik 203; 286; 295; 470; 770; 1510 [L]	O	O
WYPOSAŻENIE AUTOMATYKI		
czujnik pojemnościowy poziomu MIN zbiornika głównego ³	S	S
czujnik pojemnościowy poziomu MIN zbiornika buforowego ³	S	S
czujnik indukcyjny klapy zsypu ³	S	S
czujnik pojemnościowy poziomu MAX zbiornika zasysającego ³	S	S
czujnik pojemnościowy poziomu MAX zbiornika buforowego ³	S	S
czujnik zablokowania podajnika ślimakowego	S	-
MOŻLIWOŚCI AUTOMATYKI		
czasowe programowanie ładowania w cyklu tygodniowym	S	S
DOSTAWA		
transport pod wskazany adres	S	S
czas dowozu do 48 h	S	S
GWARANCJA		
ilość lat	2	2

Aktualne ceny wyposażenia ponadstandardowego dostępne u producenta.

LEGENDA

s – wyposażenie w wersji standardowej
o – opcja tj. ponadstandardowe wyposażenie

- 1 - długość rury zależna jest od zapotrzebowania użytkownika.
Rura transportowa jest integralnym wyposażeniem zestawu.
2 - ilość obejm uzależniona jest od zamówienia (1szt. / 1 mb rury transportowej)
3 - czujnik posiada w standardzie przewód o długości ok. 2 [m]

KONTAKT

Adres:
PPH KOSTRZEWA sp.k.
ul. Przemysłowa 11A
11-500 Giżycko
Polska

NIP: 845-16-35-621
REGON 790337354

Sekretariat:
tel. +48 87 429 56 00
biuro@kostrzewa.com.pl

Internet:
www.kostrzewa.com.pl
www.cenypaliw.eu
www.czystepowietrze.eu

Dział handlowy krajowy:
tel. +48 87 429 56 33
tel. +48 87 429 56 30

dh32@kostrzewa.com.pl
dh33@kostrzewa.com.pl

Dział handlowy zagraniczny
tel.+48 87 429 56 32
pr@kostrzewa.com.pl
info@kostrzewa.com.pl

Dział części zamiennych:
tel. +48 87 429 56 21
dc@kostrzewa.com.pl

Dział zaopatrzenia:
tel. +48 87 429 56 20
dz@kostrzewa.com.pl

Dział serwisu:
tel. +48 87 429 56 23
tel. kom. +48 510 116 240
serwis@kostrzewa.com.pl

Dział techniczny:
tel. +48 87 429 56 22
dt@kostrzewa.com.pl

