



## CENNIK

---

- ▶ kotły i palniki na pellet
- ▶ nagrzewnice na pellet
- ▶ zbiorniki i podajniki pneumatyczne

# SPIS TREŚCI

---

PALNIK AGROMATIC	3
PALNIK PLATINUM BIO® VG	6
PALNIK PLATINUM BIO®	10
PALNIK PLATINUM BIO® SPIN	13
EEL PELLETS	16
EEL PELLETS MATIC	29
MINI MATIC	33
MINI BIO NE	37
MINI BIO B NE	41
MINI BIO LUXURY B (z palnikiem Platinum Bio® VG)	44
MIDI BIO NE	49
TWIN BIO NE	53
TWIN BIO LUXURY COMPACT NE	57
TWIN BIO LUXURY NE	62
NAGRZEWNICA PELLETS AIR	66
ZBIORNIKI	69
PODAJNIKI PNEUMATYCZNE	70

# PALNIK AGROMATIC

## spala agropellet

(pellet ze słomy, słonecznika), pellet z drewna do użytku domowego i komercyjnego oraz biopaliwa (pestki oliwek, łupiny orzechów laskowych).

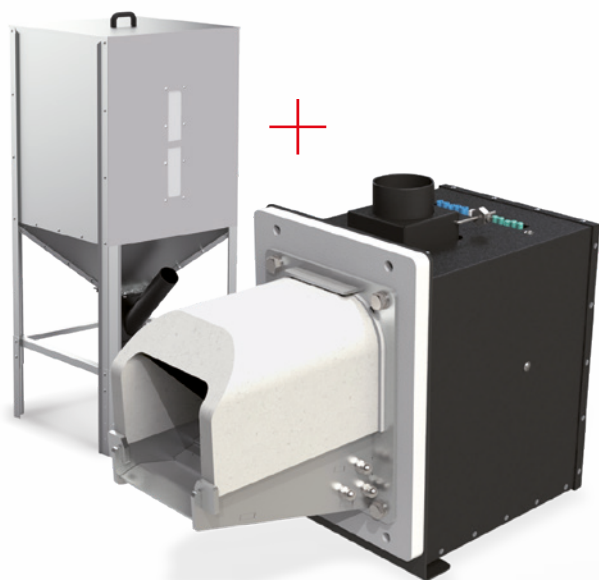

### MODELE [kW]

35

### PALIWO



pellet  
klasa A1



pellet  
klasa A2



agropellet



biopaliwa



autoryzowany  
serwis



3 lata + 2 lata  
przedłużenia  
gwarancji



moduł  
internet



moduł  
GSM



regulator



## CENA PALNIKA

Palnik Agromatic wyposażony jest w standardzie w zbiornik 295l.

MODEL PALNIKA	CENA BRUTTO
35 kW	9550 zł

## WYPOSAŻENIE PONADSTANDARDOWE

- zespół podajnika-długość 2.5m lub 3m - **500,00 zł brutto**
- czujnik temperatury pokojowej - **60,00 zł brutto**
- czujnik temperatury pokojowej z regulacją CTP 2 - **140,00 zł brutto**
- bezprzewodowy czujnik temperatury z regulacją CTP 2R - **320,00 zł brutto**
- czujnik c.w.u. - **70,00 zł brutto**
- zestaw sondy lambda - **1990,00 zł brutto**
- sterowanie układem solarnym - **840,00 zł brutto**
- sterowanie buforem - **840,00 zł brutto**
- sterowanie układem z dodatkowymi 3 zaworami mieszającymi do max. 16 szt. - **840,00 zł brutto**
- moduł GSM - **1100,00 zł brutto**
- moduł INTERNET - **1140,00 zł brutto**
- pakiet gwarancyjny (przedłużenie gwarancji o 2 lata) - **1100,00 zł brutto**

# SPECYFIKACJA

Wyposażenie standardowe i ponadstandardowe palnika

TYP	PA 35
zakres mocy pellet [kW]	10,5-35
<b>RODZAJE PALIW</b>	
pellet (klasa: A1, A2 wg PN EN 17225-2)	S
agropellet (wg PN EN 17225-6)	S
<b>ZBIORNIK</b>	
standardowy: 295 [L]	S
niestandardowy: 203; 290; 470; 850; 1510 [L]	O
podawanie zewnętrzne	O
podawanie paliwa ze zbiornika do palnika	S
<b>PALNIK</b>	
stal żaroodporna	S
ruchomy ruszt	S
czujnik Halla	S
automatyczne czyszczenie rusztu	S
element grzejny – rozpalający	S
wentylator ciśnieniowy	S
motoreduktor	S
fotokomórka	S
ruszt do spalania pelletu i agropelletu	S
nakładka ceramiczna	S
obudowa palnika z kompozytu stalowo-ceramicznego	S
<b>WYPOSAŻENIE AUTOMATYKI</b>	
czujnik temperatury kotła	S
czujnik temperatury palnika	S
czujnik temperatury pokojowej	O
czujnik c.w.u.	O
sonda lambda	O
możliwość rozbudowy o dodatkowe moduły	S
moduł GSM	O
moduł INTERNET	O
<b>MOŻLIWOŚCI AUTOMATYKI – STEROWANIE</b>	
sterowanie podajnikiem paliwa ze zbiornika	S
sterowanie podajnikiem palnika	S
sterowanie wentylatorem ciśnieniowym	S
sterowanie zapalarką	S
sterowanie pompą c.o.	S
sterowanie pompą c.w.u.	S
sterowanie zaworem mieszającym **	O
współpraca z modułem GSM	S
współpraca z modułem INTERNET	S

TYP	PA 35
<b>SYSTEMY W AUTOMATYCE</b>	
modulacja palnika Fuzzy Logic 2 generacji	s
pcw – priorytet ciepłej wody użytkowej	s
komunikacja	CAN
wybór paliwa	s
alternatywna funkcja "praca kotła"	s
testowanie wyjść	s
tygodniowy program czasowy c.w.u.	s
tygodniowy program czasowy temperatury w pomieszczeniu	s
menu proste	s
menu zaawansowane	s
sterowanie modulem pogodowym, solarnym i buforem z menu sterownika	s
historia alarmów	s
system pomocy	s
kody alarmów	s
tryb serwisowy	s
języki – wielojęzyczny	s
<b>MODUŁY DODATKOWE</b>	
sterowanie układem solarnym i buforem	o
sterowanie układem z dodatkowymi 3 zaworami mieszającymi do maks. 16 szt.	o
<b>DOSTAWA</b>	
transport pod wskazany adres	s
czas dowozu do 48 h	s
<b>GWARANCJA / ilość lat</b>	
na trwałość korpusu palnika	3
na mechanikę i automatykę palnika	2

*Aktualne ceny wyposażenia ponadstandardowego dostępne u producenta.*

## LEGENDA

s – wyposażenie w wersji standardowej  
o – opcja tj. ponadstandardowe wyposażenie palnika

\*\* przy zamontowaniu modułu dodatkowego 1-16 obwodów grzewczych (grzejniki lub ogrzewanie podłogowe)

# PALNIK PLATINUM BIO® VG

z automatyką  
Platinum Bio  
ecoMAX 920 - O TOUCH

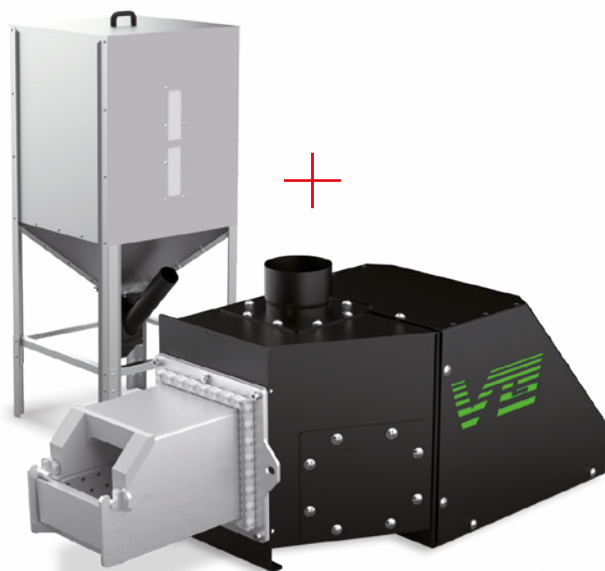

MODELE [kW]



PALIWO



pellet  
klasa A1



pellet  
klasa A2



autoryzowany  
serwis



3 lata + 2 lata  
przedłużenia  
gwarancji



moduł  
internet



Platinum Bio  
ecoMax 920-O TOUCH



## CENA PALNIKA

Palnik Platinum Bio® VG wyposażony jest w standardzie w zbiornik 295l.

MODEL PALNIKA	CENA BRUTTO
12 kW	8650 zł
16 kW	8800 zł
24 kW	9150 zł
35 kW	9550 zł

## WYPOSAŻENIE PONADSTANDARDOWE

- zespół podajnika-długość 2.5m lub 3m - **500,00 zł brutto**
- podawanie zewnętrzne - **do uzgodnienia**
- panel pokojowy ecoSTER przewodowy K10 - **320,00 zł brutto**
- panel pokojowy ecoSTER bezprzewodowy K10 - **495,00 zł brutto**
- panel pokojowy ecoSTER TOUCH - **600,00 zł brutto**
- panel pokojowy ecoSTER TOUCH K30 bezprzewodowy - **825,00 zł brutto**
- termostat programowalny tygodniowy - **200,00 zł brutto**
- termostat programowalny bezprzewodowy - **500,00 zł brutto**
- czujnik temperatury pokojowej z regulacją - **90,00 zł brutto**
- czujnik c.w.u. - **73,00 zł brutto**
- czujnik temperatury zewnętrznej - **73,00 zł brutto**
- iQ-Pellet inteligentny system spalania - **1500,00 zł brutto** - **PROMOCJA 990,00 zł brutto**
- moduł rozszerzeń B - **880,00 zł brutto**
- moduł rozszerzeń C - **880,00 zł brutto**
- moduł INTERNET EcoNET- **770,00 zł brutto**
- pakiet gwarancyjny (przedłużenie gwarancji o 2 lata) - **1100,00 zł brutto**



# SPECYFIKACJA

Wyposażenie standardowe i ponadstandardowe palnika

TYP	PB VG 12	PB VG 16	PB VG 24	PB VG 35
zakres mocy pellet [kW]	4,2-14	5,1-17	7,8-26	10,5-35
<b>RODZAJE PALIW</b>				
pellet A1 (wg PN EN 17225-2)	s	s	s	s
pellet A2 (wg PN EN 17225-2)	s	s	s	s
<b>ZBIORNIK</b>				
zbiornik z obrotowym zsypem 295L	s	s	s	s
niestandardowy: 203; 290; 470; 850; 1510 [L]	o	o	o	o
czujnik poziomu paliwa	s	s	s	s
zabezpieczenie przed korozją – stal ocynkowana	s	s	s	s
podawanie zewnętrzne	o	o	o	o
podawanie paliwa ze zbiornika do palnika	s	s	s	s
<b>PALNIK</b>				
zmienna geometria – zmienna długość rusztu palnika w zależności od mocy	s	s	s	s
mechaniczne czyszczenie przy rozpalaniu	s	s	s	s
mechaniczne czyszczenie przy wygaszaniu	s	s	s	s
mechaniczne czyszczenie podczas pracy - programowane	s	s	s	s
wykrywanie zablokowanego rusztu i auto usuwanie usterki	s	s	s	s
stal żaroodporna	s	s	s	s
palnik zsypowy	s	s	s	s
system wyrównania ciśnień	s	s	s	s
czyszczenie powietrzem	s	s	s	s
element grzejny – rozpalający	s	s	s	s
wentylator ciśnieniowy	s	s	s	s
motoreduktor	s	s	s	s
zabezpieczenie przed przegrzaniem	s	s	s	s
fotokomórka	s	s	s	s
wbudowana ceramika palnika	s	s	s	s
ruszt do spalania pelletu	s	s	s	s
<b>WYPOSAŻENIE AUTOMATYKI</b>				
kolorowy dotykowy panel operatorski	s	s	s	s
czujnik temperatury kotła	s	s	s	s
czujnik temperatury palnika	s	s	s	s
czujnik poziomu paliwa	s	s	s	s
czujnik otwartych drzwiczek	o	o	o	o
czujnik temperatury zewnętrznej	o	o	o	o
czujnik c.o.	o	o	o	o
czujnik c.w.u.	o	o	o	o
czujnik temperatury powrotu	o	o	o	o
termostat bezpieczeństwa STB 1,5m	s	s	s	s
panel pokojowy ecoSTER z funkcją zdalnego sterowania kotła bezprzewodowy (max. 3szt.)	o	o	o	o
kolorowy dotykowy panel pokojowy ecoSTER TOUCH z funkcją zdalnego sterowania kotła bezprzewodowy (max. 3 szt.)	o	o	o	o
kolorowy dotykowy panel pokojowy ecoSTER TOUCH z funkcją zdalnego sterowania kotła przewodowy (max. 3 szt.)	o	o	o	o
termostat pokojowy programowalny tygodniowy bezprzewodowy	o	o	o	o
termostat pokojowy programowalny tygodniowy przewodowy	o	o	o	o

TYP	PB VG 12	PB VG 16	PB VG 24	PB VG 35
iQ-Pellet- inteligentny system spalania	o	o	o	o
dodatkowy moduł rozszerzeniowy B	o	o	o	o
dodatkowy moduł rozszerzeniowy C	o	o	o	o
moduł INTERNET	o	o	o	o
<b>MOŻLIWOŚCI AUTOMATYKI</b>				
możliwość rozbudowy o dodatkowe moduły	s	s	s	s
sterowanie podajnikiem paliwa ze zbiornika	s	s	s	s
sterowanie podajnikiem palnika	s	s	s	s
sterowanie wentylatorem ciśnieniowym	s	s	s	s
sterowanie zapalarką	s	s	s	s
sterowanie pompą c.o.	s	s	s	s
sterowanie mieszaczem powrotu**	s	s	s	s
sterowanie pompą c.w.u.	s	s	s	s
obsługa czujnika poziomu paliwa	s	s	s	s
wyjście uniwersalne*	s	s	s	s
sterowanie siłownikiem liniowym	s	s	s	s
współpraca z modułem INTERNET	s	s	s	s
obsługa zaworów mieszających szt.	1	1	1	1
maksymalna ilość obwodów grzewczych z zaworami mieszającymi	5	5	5	5
sterowanie buforem i dodatkowymi 2 zaworami mieszającymi (moduł B)	o	o	o	o
sterowanie mieszaczem obwodu grzewczego 3D lub 4D lub 3D ochrony powrotu	s	s	s	s
sterowanie pompą kotłową/bufora	s	s	s	s
sterowanie pompą cyrkulacyjną (moduł B)	o	o	o	o
sterowanie dodatkowymi 2 zaworami mieszającymi (moduł C)	o	o	o	o
<b>PANEL POKOJOWY ecoSTER TOUCH (PRZEWODOWY, BEZPRZEWODOWY)</b>				
kolorowy dotykowy panel operatorski	s	s	s	s
funkcja programowalnego termostatu pokojowego	s	s	s	s
prosty i efektywny sposób sterownia temperaturą w maks. 3 pomieszczeniach	s	s	s	s
ustawienie harmonogramu temperatur dziennych i nocnych	s	s	s	s
regulacja i podgląd wszystkich funkcji kotła	s	s	s	s
zdalny podgląd ekranu panelu sterującego kotła lub innych paneli pokojowych	s	s	s	s
wybór różnych trybów pracy: ekonomiczny, komfortowy, wietrzenie, wakacje, urlop, party, wyjście	s	s	s	s
przekazywanie informacji o alarmach	s	s	s	s
przekazywanie informacji o poziomie paliwa w zasobniku, czyszczeniu popielnika	s	s	s	s
funkcja jednoczesnej aktualizacji oprogramowania ecoSTER-a, panelu oraz modułu regulatora poprzez kartę microSD	s	s	s	s
<b>PANEL POKOJOWY ecoSTER BEZPRZEWODOWY</b>				
funkcja programowalnego termostatu pokojowego	s	s	s	s
prosty i efektywny sposób sterowania temperaturą w maks. 3 różnych obwodach grzewczych ( wymaga 3 szt. ecoSTER)	s	s	s	s
zdalne sterowanie kotłem: zmiana temp. zadanej kotła i c.w.u., włączenie/ wyłączenie: kotła, trybu lato, grzania c.w.u., priorytetu c.w.u.	s	s	s	s
ustawienie harmonogramu temperatur dziennych i nocnych	s	s	s	s
wybór różnych trybów pracy: dzienny, nocny, grzej teraz, harmonogram, wakacje, wyjście z domu, przeciwzamrożeniowy, ładowanie c.w.u.	s	s	s	s
przekazywanie informacji o alarmach	s	s	s	s
przekazywanie informacji o poziomie paliwa w zasobniku, czyszczeniu popielnika	s	s	s	s
<b>TERMOSTAT POKOJOWY PROGRAMOWALNY TYGODNIOWY BEZPRZEWODOWY</b>				
wybór pomiędzy 2 temperaturami ustawianymi od 5 do 30 °C dziennie: komfort, ekonomiczna	s	s	s	s
programowanie dzienne lub tygodniowe wybierane za pomocą przełącznika	s	s	s	s
szybki wybór odrębnych programów za pomocą pokrętki: włącz / wyłącz / automatyczny / wakacyjny	s	s	s	s

TYP	PB VG 12	PB VG 16	PB VG 24	PB VG 35
przypomnienie o rocznym przeglądzie serwisowym	s	s	s	s
automatyczna zmiana czasu: lato/zima	s	s	s	s
kalibracja sondy temperatury	s	s	s	s
wyświetlanie czasu działania kotła (nie dotyczy c.w.u.)	s	s	s	s
<b>TERMOSTAT POKOJOWY PROGRAMOWALNY TYGODNIOWY PRZEWODOWY</b>				
wybór pomiędzy 2 temperaturami ustawianymi od 5 do 30 °C dziennie: komfort, ekonomiczna	s	s	s	s
programowanie dzienne lub tygodniowe wybierane za pomocą przełącznika	s	s	s	s
szybki wybór odrębnych programów za pomocą pokrętki: włącz / wyłącz / automatyczny / wakacyjny	s	s	s	s
przypomnienie o rocznym przeglądzie serwisowym	s	s	s	s
automatyczna zmiana czasu: lato / zima	s	s	s	s
kalibracja sondy temperatury	s	s	s	s
wyświetlanie czasu działania kotła (nie dotyczy c.w.u.)	s	s	s	s
<b>SYSTEMY W AUTOMATYCE</b>				
automatyczne rozpalanie pelletu	s	s	s	s
automatyczne wygaszanie pelletu	s	s	s	s
modulacja palnika Fuzzy Logic 2 generacji	s	s	s	s
pcw – priorytet ciepłej wody użytkowej	s	s	s	s
alternatywna funkcja „pracy kotła”	s	s	s	s
testowanie wyjść	s	s	s	s
tygodniowy program czasowy c.w.u.	s	s	s	s
tygodniowy program czasowy temperatury w pomieszczeniu	s	s	s	s
menu proste	s	s	s	s
sterowanie modulem pogodowym i buforem z menu sterownika	s	s	s	s
historia alarmów	s	s	s	s
system pomocy	s	s	s	s
kody alarmów	s	s	s	s
tryb serwisowy	s	s	s	s
kontrola pełnego popielnika	s	s	s	s
system zapobiegania „zapowietrzenia się” podajnika	s	s	s	s
system rezerwy paliwa	s	s	s	s
przypomnienie o przeglądzie serwisowym	s	s	s	s
języki – wielojęzyczny	s	s	s	s
<b>MODUŁ DODATKOWY B</b>				
sterowanie dodatkowymi 2 zaworami mieszającymi	s	s	s	s
obsługa bufora	s	s	s	s
sterowanie pompą cyrkulacyjną	s	s	s	s
dodatkowe wyjście uniwersalne w module dodatkowym**	s	s	s	s
<b>MODUŁ DODATKOWY C</b>				
sterowanie dodatkowymi 2 zaworami mieszającymi	s	s	s	s
<b>DOSTAWA</b>				
transport pod wskazany adres	s	s	s	s
czas dowozu do 48 h	s	s	s	s
<b>GWARANCJA / ilość lat</b>				
trwałość korpusu palnika	3	3	3	3
na mechanikę i automatykę	2	2	2	2
pakiet gwarancyjny (przedłużenie gwarancji o 2 lata)	o	o	o	o

*Aktualne ceny wyposażenia ponadstandardowego dostępne u producenta.*

## LEGENDA

s – wyposażenie w wersji standardowej  
o – opcja tj. ponadstandardowe wyposażenie palnika

\*Wyjście uniwersalne obsługuje jedną z zaprogramowanych opcji:  
1 sterowanie pompą cyrkulacyjną,  
2 sterowanie kotłem rezerwowym,  
3 sterowanie zewnętrznym podajnikiem,  
4 wysyłanie informacji o aktywnych alarmach

\*\*Automatyka steruje mieszaczem powrotu wykorzystując jeden mieszacz obwodu grzewczego poprzez uruchomienie tej funkcji w automatyce

# PALNIK PLATINUM BIO®

z automatyką  
Platinum Bio

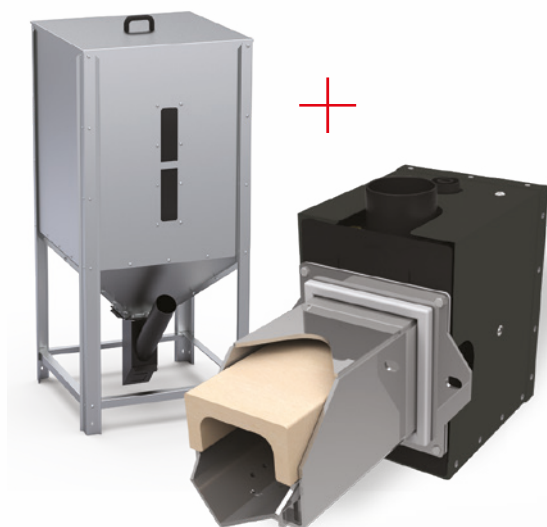

MODELE [kW]



PALIWO



pellet  
klasa A1



50% pellet  
klasa A1 /  
50% owies



autoryzowany  
serwis



3 lata+ 2 lata  
przedłużenia  
gwarancji



moduł  
internet



moduł  
GSM



Platinum Bio



## CENA PALNIKA

MODEL PALNIKA	CENA BRUTTO KOMPLETU	<b>PROMOCJA W ZESTAWIE TANIEJ</b>
<b>16 kW</b>	<b>8350 zł</b>	<b>7000 zł</b>
<b>24 kW</b>	<b>8780 zł</b>	<b>7400 zł</b>
<b>32 kW</b>	<b>9820 zł</b>	<b>7700 zł</b>
<b>40 kW</b>	<b>10 520 zł</b>	<b>8500 zł</b>

## WYPOSAŻENIE PONADSTANDARDOWE

- zespół podajnika-długość 2.5m lub 3m - **500,00 zł brutto**
- czujnik temperatury pokojowej - **60,00 zł brutto**
- czujnik temperatury pokojowej z regulacją CTP 2 - **140,00 zł brutto**
- bezprzewodowy czujnik temperatury z regulacją CTP 2R - **320,00 zł brutto**
- czujnik c.w.u. - **70,00 zł brutto**
- zestaw sondy lambda - **1990,00 zł brutto**
- sterowanie układem solarnym - **840,00 zł brutto**
- sterowanie buforem - **840,00 zł brutto**
- sterowanie układem z dodatkowymi 3 zaworami mieszającymi do max. 16 szt. - **840,00 zł brutto**
- moduł GSM - **1100,00 zł brutto**
- moduł INTERNET - **1140,00 zł brutto**
- wkład ceramiczny 16 kW - **250 zł brutto**  
24 kW - **280 zł brutto**  
32 kW - **320 zł brutto**  
40 kW - **320 zł brutto**
- pakiet gwarancyjny (przedłużenie gwarancji o 2 lata) - **1100,00 zł brutto**

# SPECYFIKACJA

Wyposażenie standardowe i ponadstandardowe palnika

TYP	PB 16	PB 24	PB 32	PB 40
zakres mocy pellet [kW]	4,8-16	7,2-24	9,6-32	12-40
<b>RODZAJE PALIW</b>				
pellet A1 (wg PN EN 17225-2)	s	s	s	s
pellet A1/owies 50/50	s	s	s	s
<b>ZBIORNIK</b>				
standardowy: 295 [L]	o	o	o	o
niestandardowy: 203; 290; 470; 850; 1510 [L]	o	o	o	o
podawanie zewnętrzne	o	o	o	o
podawanie paliwa ze zbiornika do palnika	s	s	s	s
<b>PALNIK</b>				
stal żaroodporna	s	s	s	s
palnik zsypany	s	s	s	s
wypychanie automatyczne popiołu	s	s	s	s
element grzejny – rozpalający	s	s	s	s
wentylator ciśnieniowy	s	s	s	s
motoreduktor	s	s	s	s
fotokomórka	s	s	s	s
ruszt do spalania owsa / pelletu	s	s	s	s
<b>WYPOSAŻENIE AUTOMATYKI</b>				
czujnik temperatury kotła	s	s	s	s
czujnik temperatury palnika	s	s	s	s
czujnik temperatury pokojowej	o	o	o	o
czujnik c.w.u.	o	o	o	o
sonda lambda	o	o	o	o
możliwość rozbudowy o dodatkowe moduły	s	s	s	s
moduł GSM	o	o	o	o
moduł INTERNET	o	o	o	o
<b>MOŻLIWOŚCI AUTOMATYKI – STEROWANIE</b>				
sterowanie podajnikiem paliwa ze zbiornika	s	s	s	s
sterowanie podajnikiem palnika	s	s	s	s
sterowanie wentylatorem ciśnieniowym	s	s	s	s
sterowanie zapalarką	s	s	s	s
sterowanie pompą c.o.	s	s	s	s
sterowanie pompą c.w.u.	s	s	s	s
sterowanie zaworem mieszającym *	o	o	o	o
współpraca z modułem GSM	s	s	s	s
współpraca z modułem INTERNET	s	s	s	s

TYP	PB 16	PB 24	PB 32	PB 40
<b>SYSTEMY W AUTOMATYCE</b>				
modulacja palnika Fuzzy Logic 2 generacji	s	s	s	s
pcw – priorytet ciepłej wody użytkowej	s	s	s	s
komunikacja	CAN	CAN	CAN	CAN
wybór paliwa	s	s	s	s
alternatywna funkcja “praca kotła”	s	s	s	s
testowanie wyjść	s	s	s	s
tygodniowy program czasowy c.w.u.	s	s	s	s
tygodniowy program czasowy temperatury w pomieszczeniu	s	s	s	s
menu proste	s	s	s	s
menu zaawansowane	s	s	s	s
sterowanie modułem pogodowym, solarnym i buforem z menu sterownika	s	s	s	s
historia alarmów	s	s	s	s
system pomocy	s	s	s	s
kody alarmów	s	s	s	s
tryb serwisowy	s	s	s	s
języki – wielojęzyczny	s	s	s	s
<b>MODUŁY DODATKOWE</b>				
sterowanie układem solarnym i buforem	o	o	o	o
sterowanie układem z dodatkowymi 3 zaworami mieszającymi do maks. 16 szt.	o	o	o	o
<b>DOSTAWA</b>				
transport pod wskazany adres	s	s	s	s
czas dowozu do 48 h	s	s	s	s
<b>GWARANCJA / ilość lat</b>				
na trwałość korpusu palnika	3	3	3	3
na mechanikę i automatykę palnika	2	2	2	2
pakiet gwarancyjny (przedłużenie gwarancji o 2 lata)	o	o	o	o

*Aktualne ceny wyposażenia ponadstandardowego dostępne u producenta.*

## LEGENDA

s – wyposażenie w wersji standardowej  
o – opcja tj. ponadstandardowe wyposażenie palnika

\*przy zamontowaniu modułu dodatkowego 1-16 obwodów grzewczych (grzejniki lub ogrzewanie podłogowe)

# PALNIK PLATINUM BIO® SPIN



szerokopasmowa  
6-przewodowa  
sonda lambda  
(opcja)

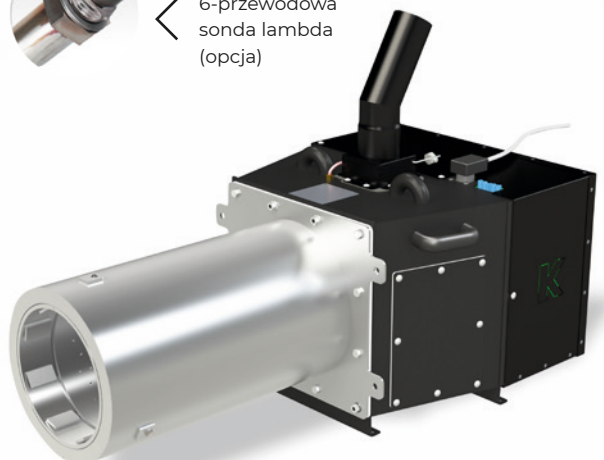

MODELE [kW]

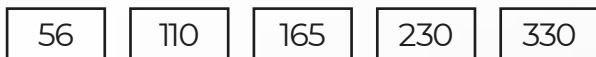

PALIWO



pellet  
klasa A1



pellet  
klasa A2



autoryzowany  
serwis



3 lata + 2 lata  
przedłużenia  
gwarancji



moduł  
internet



sterowanie  
pogodowe



szafa przemysłowa P1



## CENA PALNIKA

MODEL KOTŁA	CENA BRUTTO
56 kW	13 900 zł
110 kW	16 500 zł
165 kW	22 500 zł
230 kW	27 500 zł
330 kW	33 500 zł

## WYPOSAŻENIE PONADSTANDARDOWE

- zespół podajnika - długość 3m - **600,00 zł brutto**
- podawanie zewnętrzne - **do uzgodnienia**
- panel pokojowy ecoSTER przewodowy K10 - **320,00 zł brutto**
- panel pokojowy ecoSTER K10 bezprzewodowy - **495,00 zł brutto**
- panel pokojowy ecoSTER TOUCH - **600,00 zł brutto**
- panel pokojowy ecoSTER TOUCH K30 bezprzewodowy - **825,00 zł brutto**
- termostat programowalny tygodniowy - **200,00 zł brutto**
- termostat programowalny bezprzewodowy - **500,00 zł brutto**
- czujnik temperatury pokojowej z regulacją - **90,00 zł brutto**
- czujnik c.w.u. - **73,00 zł brutto**
- czujnik temperatury zewnętrznej - **73,00 zł brutto**
- zestaw sondy lambda EcoLAMBDA - **1500,00 zł brutto**
- moduł rozszerzeń B - **880,00 zł brutto**
- moduł rozszerzeń C - **880,00 zł brutto**
- moduł INTERNET EcoNET- **770,00 zł brutto**
- zbiornik na pellet (203 L; 290 L; 295 L; 470 L; 850 L; 1510 L; 1540 L)  
patrz: „ZBIORNIKI” na stronie 69
- pakiet gwarancyjny (przedłużenie gwarancji o 2 lata )  
- **1800,00 zł brutto**

# SPECYFIKACJA

Wyposażenie standardowe i ponadstandardowe palnika

TYP	PB SPIN 56	PB SPIN 110	PB SPIN 165	PB SPIN 230	PB SPIN 330
zakres mocy pellet [kW]	16,5–56	33–110	49,5–165	69–230	99–330
<b>RODZAJE PALIW</b>					
pellet (klasa: A1, A2 wg PN EN 17225-2)	s	s	s	s	s
<b>ZBIORNIK</b>					
standardowy: 295 [L]	o	o	o	o	o
niestandardowy: 203; 290; 470; 850; 1510 [L]	o	o	o	o	o
podawanie zewnętrzne	o	o	o	o	o
podawanie paliwa ze zbiornika do palnika	s	s	s	s	s
<b>PALNIK</b>					
stal żaroodporna	s	s	s	s	s
obrotowa końcówka palnika	s	s	s	s	s
cyldryczna budowa palnika	s	s	s	s	s
palnik zsykowy	s	s	s	s	s
wypychanie automatyczne popiołu	s	s	s	s	s
element grzejny – rozpalający	s	s	s	s	s
wentylator ciśnieniowy (dla PBS 330 kW - 2szt.)	s	s	s	s	s
motoreduktor	s	s	s	s	s
fotokomórka	s	s	s	s	s
ruszt do spalania pelletu	s	s	s	s	s
dyfuzor podnoszący sprawność	s	s	s	s	s
system wyrównania ciśnienia	s	s	s	s	s
<b>WYPOSAŻENIE AUTOMATYKI</b>					
kolorowy, dotykowy panel operatorski	s	s	s	s	s
czujnik temperatury kotła	s	s	s	s	s
czujnik temperatury palnika	s	s	s	s	s
czujnik temperatury zewnętrznej	o	o	o	o	o
czujnik temperatury pokojowej	o	o	o	o	o
czujnik c.w.u.	o	o	o	o	o
czujnik c.o.	o	o	o	o	o
sonda lambda	o	o	o	o	o
możliwość rozbudowy o dodatkowe moduły	s	s	s	s	s
moduł INTERNET	o	o	o	o	o
szafa metalowa	s	s	s	s	s
wyłącznik główny	s	s	s	s	s
wyłącznik bezpieczeństwa	s	s	s	s	s
lampki sygnalizacyjne	s	s	s	s	s
dodatkowy moduł rozszerzeniowy B (sterowanie dwoma zaworami mieszającymi)	o	o	o	o	o
dodatkowy moduł rozszerzeniowy C (sterowanie dwoma zaworami mieszającymi)	o	o	o	o	o

TYP	PB SPIN 56	PB SPIN 110	PB SPIN 165	PB SPIN 230	PB SPIN 330
<b>MOŻLIWOŚCI AUTOMATYKI – STEROWANIE</b>					
sterowanie podajnikiem paliwa ze zbiornika	s	s	s	s	s
sterowanie podajnikiem palnika	s	s	s	s	s
sterowanie wentylatorem ciśnieniowym	s	s	s	s	s
sterowanie zapalarką	s	s	s	s	s
sterowanie pompą c.o.	s	s	s	s	s
sterowanie pompą c.w.u.	s	s	s	s	s
sterowanie mieszaczem powrotu***	s	s	s	s	s
współpraca z modułem INTERNET	s	s	s	s	s
wyjście uniwersalne**	s	s	s	s	s
<b>SYSTEMY W AUTOMATYCE</b>					
modulacja palnika Fuzzy Logic 2 generacji	s	s	s	s	s
pcw – priorytet ciepłej wody użytkowej	s	s	s	s	s
automatyczne rozplanie pelletu	s	s	s	s	s
automatyczne wygaszanie pelletu	s	s	s	s	s
alternatywna funkcja „praca kotła”	s	s	s	s	s
testowanie wyjść	s	s	s	s	s
tygodniowy program czasowy c.w.u.	s	s	s	s	s
tygodniowy program czasowy temp. obwodu grzewczego	s	s	s	s	s
menu proste	s	s	s	s	s
menu zaawansowane	s	s	s	s	s
sterowanie modułem pogodowym i buforem z menu sterownika	s	s	s	s	s
historia alarmów	s	s	s	s	s
system pomocy	s	s	s	s	s
kody alarmów	s	s	s	s	s
tryb serwisowy	s	s	s	s	s
języki – wielojęzyczny	s	s	s	s	s
<b>DOSTAWA</b>					
transport pod wskazany adres	s	s	s	s	s
czas dowozu do 48 h	s	s	s	s	s
<b>GWARANCJA / ilość lat</b>					
na trwałość korpusu palnika	3	3	3	3	3
na mechanikę i automatykę palnika	2	2	2	2	2
pakiet gwarancyjny (przedłużenie gwarancji o 2 lata)	o	o	o	o	o

*Aktualne ceny wyposażenia ponadstandardowego dostępne u producenta.*

## LEGENDA

s – wyposażenie w wersji standardowej  
o – opcja tj. ponadstandardowe wyposażenie palnika

\*Wyjście uniwersalne obsługuje jedną z zaprogramowanych opcji:  
1 sterowanie pompą cyrkulacyjną,  
2 sterowanie kotłem rezerwowym,  
3 sterowanie zewnętrznym podajnikiem,  
4 wysyłanie informacji o aktywnych alarmach

\*\*Automatyka steruje mieszaczem powrotu wykorzystując jeden mieszacz obwodu grzewczego poprzez uruchomienie tej funkcji w automatyce

# EEI PELLETS

najmniejszy kocioł  
na pellet dostępny  
w wersji z palnikiem  
Platinum Bio® VG

Spala każdy rodzaj certyfikowanego  
pelletu drzewnego.



MODELE [kW]



PALIWO



pellet  
drzewny



autoryzowany  
serwis

10 lat + 2 lata  
przedłużenia  
gwarancji

moduł  
internet

sprawność  
kotła



Platinum Bio ecoMAX  
860P LITE

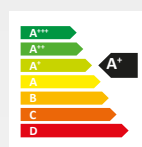

PROGRAM  
czyste powietrze

## CENA KOTŁA

Promocja obowiązuje do 23.06.2026 r.

MODEL KOTŁA	CENA BRUTTO	PROMOCJA -2500 zł
12 kW	18 400 zł	15 900 zł
15 kW	19 500 zł	17 000 zł
21 kW	19 900 zł	17 400 zł
30 kW*	21 400 zł	18 900 zł

\*Model 30 kW nie podlega dofinansowaniu w Programie Czyste Powietrze.

## WYPOSAŻENIE PONADSTANDARDOWE

- podawanie zewnętrzne - **do uzgodnienia**
- panel pokojowy ecoSTER przewodowy K10 - **320,00 zł brutto**
- panel pokojowy ecoSTER K10 bezprzewodowy - **495,00 zł brutto**
- panel pokojowy ecoSTER TOUCH - **600,00 zł brutto**
- panel pokojowy ecoSTER TOUCH K30 bezprzewodowy - **825,00 zł brutto**
- termostat programowalny tygodniowy - **200,00 zł brutto**
- termostat programowalny bezprzewodowy - **500,00 zł brutto**
- czujnik temperatury pokojowej z regulacją - **90,00 zł brutto**
- czujnik c.w.u. - **73,00 zł brutto**
- czujnik temperatury zewnętrznej - **73,00 zł brutto**
- iQ-Pellet inteligentny system spalania - **1500,00 zł brutto** - **PROMOCJA 990,00 zł brutto**
- moduł rozszerzeń B - **880,00 zł brutto**
- moduł rozszerzeń C - **880,00 zł brutto**
- moduł INTERNET - **770,00 zł brutto**
- pakiet gwarancyjny (przedłużenie gwarancji o 2 lata) - **1500,00 zł brutto**
- grupa pompowa MB 10/12 - **4500,00 zł brutto**



# SPECYFIKACJA

Wyposażenie standardowe i ponadstandardowe kotła

TYP	EEI 12	EEI 15	EEI 21	EEI 30
zakres mocy pellet [kW]	3,0–13,4	4,2–14,5	5,7–20,9	9–30
powierzchnia budynku [m <sup>2</sup> ]	50–200	85–200	100–300	150–400
<b>RODZAJE PALIW</b>				
pellet A1 (wg PN EN 17225-2)	s	s	s	s
<b>WYMIENNIK PIONOWY KOTŁA</b>				
stal kotłowa	s	s	s	s
ilość ciągów wymiennika	2	2	2	2
turbulator spalin	s	s	s	s
konstrukcja wymiennika 3t *	s	s	s	s
wbudowana ceramika wymiennika	s	s	s	s
wymiennik cylindryczny poziomy	s	s	s	s
możliwość podłączenia w system zamknięty	s	s	s	s
drzwi prawe / lewe	s	s	s	s
<b>ZBIORNIK</b>				
zbiornik podstawowy [L]	220	230	240	330
podawanie zewnętrzne	o	o	o	o
podawanie paliwa ze zbiornika do palnika	s	s	s	s
<b>PALNIK</b>				
zmienna geometria – zmienna długość palnika w zależności od mocy	s	s	s	s
mechaniczne czyszczenie przy rozpalaniu	s	s	s	s
mechaniczne czyszczenie przy wygaszaniu	s	s	s	s
mechaniczne czyszczenie podczas pracy - programowane	s	s	s	s
wykrywanie zablokowanego rusztu i auto usuwanie usterki	s	s	s	s
stal żaroodporna	s	s	s	s
palnik zsypany	s	s	s	s
system wyrównania ciśnień	s	s	s	s
czyszczenie powietrzem	s	s	s	s
element grzejny – rozpalający	s	s	s	s
wentylator ciśnieniowy	s	s	s	s
motoreduktor	s	s	s	s
zabezpieczenie przed przegrzaniem	s	s	s	s
fotokomórka	s	s	s	s
wbudowana ceramika palnika	s	s	s	s
ruszt do spalania pelletu	s	s	s	s
<b>WYPOSAŻENIE AUTOMATYKI</b>				
kolorowy dotykowy panel operatorski	s	s	s	s
czujnik temperatury kotła	s	s	s	s
czujnik temperatury palnika	s	s	s	s
czujnik poziomu paliwa	s	s	s	s
czujnik otwartych drzwiczek	s	s	s	s
czujnik temperatury zewnętrznej	o	o	o	o
czujnik c.o.	o	o	o	o
czujnik c.w.u.	o	o	o	o
czujnik temperatury powrotu	o	o	o	o
kolorowy panel pokojowy ecoSTER TOUCH z funkcją zdalnego sterowania kotła (max 3szt.)	o	o	o	o

TYP	EEI 12	EEI 15	EEI 21	EEI 30
termostat pokojowy programowalny tygodniowy bezprzewodowy	o	o	o	o
czujnik temperatury pokojowej z regulacją	o	o	o	o
termostat pokojowy programowalny tygodniowy przewodowy	o	o	o	o
iQ-Pellet- inteligentny system spalania	o	o	o	o
dodatkowy moduł rozszerzeniowy C (sterowanie 2 zaworami mieszającymi)	o	o	o	o
moduł INTERNET	o	o	o	o
<b>MOŻLIWOŚCI AUTOMATYKI</b>				
możliwość rozbudowy o dodatkowe moduły	s	s	s	s
sterowanie podajnikiem paliwa ze zbiornika	s	s	s	s
sterowanie podajnikiem palnika	s	s	s	s
sterowanie wentylatorem ciśnieniowym	s	s	s	s
sterowanie zapalarką	s	s	s	s
sterowanie pompą c.o.	s	s	s	s
sterowanie mieszaczem powrotu***	s	s	s	s
sterowanie pompą c.w.u.	s	s	s	s
obsługa czujnika poziomu paliwa	s	s	s	s
wyjscie uniwersalne**	s	s	s	s
sterowanie siłownikiem liniowym	s	s	s	s
współpraca z modułem INTERNET	s	s	s	s
obsługa zaworów mieszających szt.	1	1	1	1
maksymalna ilość obwodów grzewczych z zaworami mieszającymi	5	5	5	5
sterowanie buforem	o	o	o	o
sterowanie mieszaczem obwodu grzewczego	s	s	s	s
sterowanie pompą kotłową/bufora	s	s	s	s
sterowanie pompą cyrkulacyjną	o	o	o	o
sterowanie dodatkowymi 4 zaworami mieszającymi (moduł B- 2szt., moduł C - 2szt.)	o	o	o	o
<b>PANEL POKOJOWY ecoSTER TOUCH (PRZEWODOWY, BEZPRZEWODOWY)</b>				
kolorowy dotykowy panel operatorski	s	s	s	s
funkcja programowalnego termostatu pokojowego	s	s	s	s
prosty i efektywny sposób sterowania temperaturą w maks. 3 pomieszczeniach	s	s	s	s
ustawienie harmonogramu temperatur dziennych i nocnych	s	s	s	s
regulacja i podgląd wszystkich funkcji kotła	s	s	s	s
zdalny podgląd ekranu panelu sterującego kotła lub innych paneli pokojowych	s	s	s	s
wyбір różnych trybów pracy: ekonomiczny, komfortowy, wietrzenie, wakacje, urlop, party, wyjscie	s	s	s	s
przekazywanie informacji o alarmach	s	s	s	s
przekazywanie informacji o poziomie paliwa w zasobniku, czyszczeniu popielnika	s	s	s	s
funkcja jednoczesnej aktualizacji oprogramowania ecoSTER-a, panelu oraz modułu regulatora poprzez kartę microSD	s	s	s	s
<b>PANEL POKOJOWY ecoSTER bezprzewodowy</b>				
funkcja programowalnego termostatu pokojowego	s	s	s	s
prosty i efektywny sposób sterowania temperaturą w maks. 3 różnych obwodach grzewczych ( wymaga 3szt. ecoSTER)	s	s	s	s
zdalne sterowanie kotłem: zmiana temp. zadanej kotła i c.w.u., włączenie/ wyłączenie: kotła, trybu lato, grzania c.w.u., priorytetu c.w.u.	s	s	s	s
ustawienie harmonogramu temperatur dziennych i nocnych	s	s	s	s
wyбір różnych trybów pracy: dzienny, nocny, grzej teraz, harmonogram, wakacje, wyjscie z domu, przeciwwamrozeniowy, ładowanie c.w.u.	s	s	s	s
przekazywanie informacji o alarmach	s	s	s	s
przekazywanie informacji o poziomie paliwa w zasobniku, czyszczeniu popielnika	s	s	s	s
<b>TERMOSTAT POKOJOWY PROGRAMOWALNY TYGODNIOWY BEZPRZEWODOWY</b>				
wyбір pomiędzy 2 temperaturami ustawianymi od 5 do 30°C dziennie: komfort, ekonomiczna	s	s	s	s
programowanie dzienne lub tygodniowe wybierane za pomocą przełącznika	s	s	s	s

TYP	EEI 12	EEI 15	EEI 21	EEI 30
szybki wybór odrębnych programów za pomocą pokrętki: włącz / wyłącz / automatyczny / wakacyjny	S	S	S	S
przypomnienie o rocznym przeglądzie serwisowym	S	S	S	S
automatyczna zmiana czasu: lato/zima	S	S	S	S
kalibracja sondy temperatury	S	S	S	S
wyświetlanie czasu działania kotła (nie dotyczy c.w.u.)	S	S	S	S
<b>TERMOSTAT POKOJOWY PROGRAMOWALNY TYGODNIOWY PRZEWODOWY</b>				
wybór pomiędzy 2 temperaturami ustawianymi od 5 do 30 °C dziennie: komfort, ekonomiczna	S	S	S	S
programowanie dzienne lub tygodniowe wybierane za pomocą przełącznika	S	S	S	S
szybki wybór odrębnych programów za pomocą pokrętki: włącz / wyłącz / automatyczny / wakacyjny	S	S	S	S
przypomnienie o rocznym przeglądzie serwisowym	S	S	S	S
automatyczna zmiana czasu : lato/zima	S	S	S	S
kalibracja sondy temperatury	S	S	S	S
wyświetlanie czasu działania kotła (nie dotyczy c.w.u.)	S	S	S	S
<b>SYSTEMY W AUTOMATYCE</b>				
automatyczne rozpalanie pelletu	S	S	S	S
automatyczne wygaszanie pelletu	S	S	S	S
modulacja palnika Fuzzy Logic 2 generacji	S	S	S	S
pcw – priorytet ciepłej wody użytkowej	S	S	S	S
alternatywna funkcja „pracy kotła”	S	S	S	S
testowanie wyjść	S	S	S	S
tygodniowy program czasowy c.w.u.	S	S	S	S
tygodniowy program czasowy temperatury w pomieszczeniu	S	S	S	S
menu proste	S	S	S	S
sterowanie modułem pogodowym i buforem z menu sterownika	S	S	S	S
historia alarmów	S	S	S	S
system pomocy	S	S	S	S
kody alarmów	S	S	S	S
tryb serwisowy	S	S	S	S
kontrola pełnego popielnika	S	S	S	S
system zapobiegania „zapowietrzenia się” podajnika	S	S	S	S
system rezerwy paliwa	S	S	S	S
przypomnienie o przeglądzie serwisowym	S	S	S	S
języki – wielojęzyczny	S	S	S	S
<b>DOSTAWA</b>				
transport pod wskazany adres	S	S	S	S
czas dowozu do 48 h	S	S	S	S
<b>GWARANCJA / ilość lat</b>				
na szczelność korpusu kotła	10	10	10	10
na mechanikę i automatykę	2	2	2	2
pakiet gwarancyjny (przedłużenie gwarancji o 2 lata)	0	0	0	0

Aktualne ceny wyposażenia ponadstandardowego dostępne u producenta.

## LEGENDA

s – wyposażenie w wersji standardowej  
o – opcja tj. ponadstandardowe wyposażenie kotła

\* bardzo dobry i trwały wymiennik stalowy kotła został skonstruowany zgodnie z definicją 3T (time, turbulator, temperature).

\*\*Wyjście uniwersalne obsługuje jedną z zaprogramowanych opcji:  
1 sterowanie pompą cyrkulacyjną,  
2 sterowanie kotłem rezerwowym,  
3 sterowanie zewnętrznym podajnikiem,  
4 wysyłanie informacji o aktywnych alarmach

\*\*\*Automatyka steruje mieszaczem powrotu wykorzystując jeden mieszacz obwodu grzewczego poprzez uruchomienie tej funkcji w automatyce

# EEI PELLETS

## Legitymuje się certyfikatem ECODESIGN

klasą energetyczną A+  
oraz efektywnością energetyczną  
i normami emisji zanieczyszczeń



MODELE [kW]



PALIWO



pellet  
drzewny



autoryzowany  
serwis

10 lat + 2 lata  
przedłużenia  
gwarancji

moduł  
internet

sprawność  
kotła



Platinum Bio  
ecoMAX 860P LITE

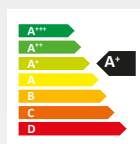

PROGRAM  
czyste powietrze

## CENA KOTŁA

Promocja obowiązuje do 23.06.2026 r.

MODEL KOTŁA	CENA BRUTTO	PROMOCJA -2500 zł
8 kW	19 600 zł	17 100 zł
10 kW	19 600 zł	17 100 zł
16 kW	20 100 zł	17 600 zł
24 kW	20 700 zł	18 200 zł
32 kW	22 900 zł	20 400 zł

## WYPOSAŻENIE PONADSTANDARDOWE

- zespół podajnika - długość 2,5 lub 3 m - **500,00 zł brutto**
- podawanie zewnętrzne - **do uzgodnienia**
- panel pokojowy ecoSTER przewodowy K10 - **320,00 zł brutto**
- panel pokojowy ecoSTER K10 bezprzewodowy - **495,00 zł brutto**
- panel pokojowy ecoSTER TOUCH - **600,00 zł brutto**
- panel pokojowy ecoSTER TOUCH K30 bezprzewodowy - **825,00 zł brutto**
- termostat programowalny tygodniowy - **200,00 zł brutto**
- termostat programowalny bezprzewodowy - **500,00 zł brutto**
- czujnik temperatury pokojowej z regulacją - **90,00 zł brutto**
- czujnik c.w.u. - **73,00 zł brutto**
- czujnik temperatury zewnętrznej - **73,00 zł brutto**
- iQ-Pellet inteligentny system spalania - **1500,00 zł brutto** - **PROMOCJA 990,00 zł brutto**
- moduł rozszerzeń B - **880,00 zł brutto**
- moduł rozszerzeń C - **880,00 zł brutto**
- moduł INTERNET - **770,00 zł brutto**
- pakiet gwarancyjny (przedłużenie gwarancji o 2 lata) - **1500,00 zł brutto**



# SPECYFIKACJA

Wyposażenie standardowe i ponadstandardowe kotła

TYP	EEI 8	EEI 10	EEI 16	EEI 24	EEI 32
zakres mocy pellet [kW]	2,4-8,6	2,4-10,1	4,4-15,0	7,2-25,6	9,5-31,8
powierzchnia budynku [m <sup>2</sup> ]	30-140	30-160	85-200	100-300	150-400
<b>RODZAJE PALIW</b>					
pellet A1 (wg PN EN 17225-2)	s	s	s	s	s
<b>WYMIENNIK PIONOWY KOTŁA</b>					
stal kotłowa	s	s	s	s	s
ilość ciągów wymiennika	3	3	3	3	3
konstrukcja wymiennika 3t *	s	s	s	s	s
wbudowana ceramika wymiennika	s	s	s	s	s
możliwość podłączenia w system zamknięty	s	s	s	s	s
drzwi prawe / lewe	s	s	s	s	s
<b>ZBIORNIK</b>					
zbiornik prawy / lewy	s	s	s	s	s
zbiornik z obrotowym zsyphem 290L (podstawowy z wizjerem)	s	s	s	s	s
podawanie zewnętrzne	o	o	o	o	o
podawanie paliwa ze zbiornika do palnika	s	s	s	s	s
<b>PALNIK</b>					
zmienna geometria – zmienna długość palnika w zależności od mocy	s	s	s	s	s
mechaniczne czyszczenie przy rozpalaniu	s	s	s	s	s
mechaniczne czyszczenie przy wygaszaniu	s	s	s	s	s
mechaniczne czyszczenie podczas pracy - programowane	s	s	s	s	s
wykrywanie zablokowanego rusztu i auto usuwanie usterki	s	s	s	s	s
stal żaroodporna	s	s	s	s	s
palnik zsyfowy	s	s	s	s	s
system wyrównania ciśnień	s	s	s	s	s
czyszczenie powietrzem	s	s	s	s	s
element grzejny – rozpalający	s	s	s	s	s
wentylator ciśnieniowy	s	s	s	s	s
motoreduktor	s	s	s	s	s
zabezpieczenie przed przegrzaniem	s	s	s	s	s
fotokomórka	s	s	s	s	s
wbudowana ceramika palnika	s	s	s	s	s
ruszt do spalania pelletu	s	s	s	s	s
<b>WYPOSAŻENIE AUTOMATYKI</b>					
kolorowy dotykowy panel operatorski	s	s	s	s	s
czujnik temperatury kotła	s	s	s	s	s
czujnik temperatury palnika	s	s	s	s	s
czujnik poziomu paliwa	s	s	s	s	s
czujnik otwartych drzwiczek	s	s	s	s	s
czujnik temperatury zewnętrznej	o	o	o	o	o
czujnik c.o.	o	o	o	o	o
czujnik c.w.u.	o	o	o	o	o
czujnik temperatury powrotu	o	o	o	o	o
panel pokojowy ecoSTER z funkcją zdalnego sterowania kotła bezprzewodowy (max. 3szt.)	o	o	o	o	o

TYP	EEI 8	EEI 10	EEI 16	EEI 24	EEI 32
kolorowy dotykowy panel pokojowy ecoSTER TOUCH z funkcją zdalnego sterowania kotła bezprzewodowy (max. 3 szt.)	o	o	o	o	o
kolorowy dotykowy panel pokojowy ecoSTER TOUCH z funkcją zdalnego sterowania kotła przewodowy (max. 3 szt.)	o	o	o	o	o
termostat pokojowy programowalny tygodniowy bezprzewodowy	o	o	o	o	o
czujnik temperatury pokojowej z regulacją	o	o	o	o	o
termostat pokojowy programowalny tygodniowy przewodowy	o	o	o	o	o
iQ-Pellet- inteligentny system spalania	o	o	o	o	o
dodatkowy moduł rozszerzeniowy C (sterowanie 2 zaworami mieszającymi)	o	o	o	o	o
moduł INTERNET	o	o	o	o	o
<b>MOŻLIWOŚCI AUTOMATYKI</b>					
możliwość rozbudowy o dodatkowe moduły	s	s	s	s	s
sterowanie podajnikiem paliwa ze zbiornika	s	s	s	s	s
sterowanie podajnikiem palnika	s	s	s	s	s
sterowanie wentylatorem ciśnieniowym	s	s	s	s	s
sterowanie zapalarką	s	s	s	s	s
sterowanie pompą c.o.	s	s	s	s	s
sterowanie mieszaczem powrotu***	s	s	s	s	s
sterowanie pompą c.w.u.	s	s	s	s	s
obsługa czujnika poziomu paliwa	s	s	s	s	s
wyjście uniwersalne**	s	s	s	s	s
sterowanie siłownikiem liniowym	s	s	s	s	s
współpraca z modułem INTERNET	s	s	s	s	s
obsługa zaworów mieszających szt.	1	1	1	1	1
maksymalna ilość obwodów grzewczych z zaworami mieszającymi	5	5	5	5	5
sterowanie buforem	o	o	o	o	o
sterowanie mieszaczem obwodu grzewczego	s	s	s	s	s
sterowanie pompą kotłową/bufora	s	s	s	s	s
sterowanie pompą cyrkulacyjną	o	o	o	o	o
sterowanie dodatkowymi 4 zaworami mieszającymi (moduł B- 2szt., moduł C - 2szt.)	o	o	o	o	o
<b>PANEL POKOJOWY ecoSTER TOUCH (PRZEWODOWY, BEZPRZEWODOWY)</b>					
kolorowy dotykowy panel operatorski	s	s	s	s	s
funkcja programowalnego termostatu pokojowego	s	s	s	s	s
prosty i efektywny sposób sterowania temperaturą w maks. 3 pomieszczeniach	s	s	s	s	s
ustawienie harmonogramu temperatur dziennych i nocnych	s	s	s	s	s
regulacja i podgląd wszystkich funkcji kotła	s	s	s	s	s
zdalny podgląd ekranu panelu sterującego kotła lub innych paneli pokojowych	s	s	s	s	s
wyбір różnych trybów pracy: ekonomiczny, komfortowy, wietrzenie, wakacje, urlop, party, wyjście	s	s	s	s	s
przekazywanie informacji o alarmach	s	s	s	s	s
przekazywanie informacji o poziomie paliwa w zasobniku, czyszczeniu popielnika	s	s	s	s	s
funkcja jednoczesnej aktualizacji oprogramowania ecoSTER-a, panelu oraz modułu regulatora poprzez kartę microSD	s	s	s	s	s
<b>PANEL POKOJOWY ecoSTER bezprzewodowy</b>					
funkcja programowalnego termostatu pokojowego	s	s	s	s	s
prosty i efektywny sposób sterowania temperaturą w maks. 3 różnych obwodach grzewczych (wymaga 3szt. ecoSTER)	s	s	s	s	s
zdalne sterowanie kotłem: zmiana temp. zadanej kotła i c.w.u., włączenie/ wyłączenie: kotła, trybu lato, grzania c.w.u., priorytetu c.w.u.	s	s	s	s	s

TYP	EEI 8	EEI 10	EEI 16	EEI 24	EEI 32
ustawienie harmonogramu temperatur dziennych i nocnych	S	S	S	S	S
wybór różnych trybów pracy: dzienny, nocny, grzej teraz, harmonogram, wakacje, wyjście z domu, przeciwzamrożeniowy, ładowanie c.w.u.	S	S	S	S	S
przekazywanie informacji o alarmach	S	S	S	S	S
przekazywanie informacji o poziomie paliwa w zasobniku, czyszczeniu popielnika	S	S	S	S	S
<b>TERMOSTAT POKOJOWY PROGRAMOWALNY TYGODNIOWY BEZPRZEWODOWY</b>					
wybór pomiędzy 2 temperaturami ustawianymi od 5 do 30 °C dziennie: komfort, ekonomiczna	S	S	S	S	S
programowanie dzienne lub tygodniowe wybierane za pomocą przełącznika	S	S	S	S	S
szybki wybór odrębnych programów za pomocą pokrętła: włącz / wyłącz / automatyczny / wakacyjny	S	S	S	S	S
przypomnienie o rocznym przeglądzie serwisowym	S	S	S	S	S
automatyczna zmiana czasu: lato/zima	S	S	S	S	S
kalibracja sondy temperatury	S	S	S	S	S
wyświetlanie czasu działania kotła (nie dotyczy c.w.u)	S	S	S	S	S
<b>TERMOSTAT POKOJOWY PROGRAMOWALNY TYGODNIOWY PRZEWODOWY</b>					
wybór pomiędzy 2 temperaturami ustawianymi od 5 do 30 °C dziennie: komfort, ekonomiczna	S	S	S	S	S
programowanie dzienne lub tygodniowe wybierane za pomocą przełącznika	S	S	S	S	S
szybki wybór odrębnych programów za pomocą pokrętła: włącz / wyłącz / automatyczny / wakacyjny	S	S	S	S	S
przypomnienie o rocznym przeglądzie serwisowym	S	S	S	S	S
automatyczna zmiana czasu: lato/zima	S	S	S	S	S
kalibracja sondy temperatury	S	S	S	S	S
wyświetlanie czasu działania kotła (nie dotyczy c.w.u.)	S	S	S	S	S
<b>SYSTEMY W AUTOMATYCE</b>					
automatyczne rozpalenie pelletu	S	S	S	S	S
automatyczne wygaszanie pelletu	S	S	S	S	S
modulacja palnika Fuzzy Logic 2 generacji	S	S	S	S	S
pcw – priorytet ciepłej wody użytkowej	S	S	S	S	S
alternatywna funkcja „pracy kotła”	S	S	S	S	S
testowanie wyjść	S	S	S	S	S
tygodniowy program czasowy c.w.u.	S	S	S	S	S
tygodniowy program czasowy temperatury w pomieszczeniu	S	S	S	S	S
menu proste	S	S	S	S	S
sterowanie modulem pogodowym i buforem z menu sterownika	S	S	S	S	S
historia alarmów	S	S	S	S	S
system pomocy	S	S	S	S	S
kody alarmów	S	S	S	S	S
tryb serwisowy	S	S	S	S	S
kontrola pełnego popielnika	S	S	S	S	S
system zapobiegania „zapowietrzenia się” podajnika	S	S	S	S	S
system rezerwy paliwa	S	S	S	S	S
przypomnienie o przeglądzie serwisowym	S	S	S	S	S
języki – wielojęzyczny	S	S	S	S	S

TYP	EEI 8	EEI 10	EEI 16	EEI 24	EEI 32
<b>DOSTAWA</b>					
transport pod wskazany adres	s	s	s	s	s
czas dowozu do 48 h	s	s	s	s	s
<b>GWARANCJA / ilość lat</b>					
na szczelność korpusu kotła	10	10	10	10	10
na mechanikę i automatykę	2	2	2	2	2
pakiet gwarancyjny (przedłużenie gwarancji o 2 lata)	o	o	o	o	o

*Aktualne ceny wyposażenia ponadstandardowego dostępne u producenta.*

## LEGENDA

s – wyposażenie w wersji standardowej

o – opcja tj. ponadstandardowe wyposażenie kotła

\* bardzo dobry i trwały wymiennik stalowy kotła został skonstruowany zgodnie z definicją 3T (time, turbulator, temperature).

\*\*Wyjście uniwersalne obsługuje

jedną z zaprogramowanych opcji:

1 sterowanie pompą cyrkulacyjną,

2 sterowanie kotłem rezerwowym,

3 sterowanie zewnętrznym podajnikiem,

4 wysyłanie informacji o aktywnych alarmach

\*\*\*Automatyka steruje mieszaczem

powrotu wykorzystując jeden mieszacz

obwodu grzewczego poprzez uruchomienie

tej funkcji w automatyce

# EEI PELLETS

## To idealne połączenie ekologii i ekonomii

Dzięki opatentowanemu rozwiązaniu obrotowego wnętrza palnika Platinum Bio® SPIN urządzenie spala paliwa z biomasy drzewnej z funkcją mechanicznego czyszczenia rusztu palnika.



### MODELE [kW]

50	75	100
150	200	285

### PALIWO



pellet drzewny



autoryzowany serwis

5 lat gwarancji

moduł internet

sterowanie pogodowe

palnik obrotowy



szafa przemysłowa P2

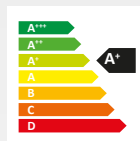

PROGRAM czyste powietrze

## CENA KOTŁA

MODEL KOTŁA	CENA BRUTTO
50 kW	na zapytanie
75 kW	na zapytanie
100 kW	na zapytanie
150 kW	na zapytanie
200 kW	na zapytanie
285 kW	na zapytanie

## WYPOSAŻENIE PONADSTANDARDOWE

- podawanie zewnętrzne - **do uzgodnienia**
- panel pokojowy ecoSTER przewodowy K10 - **320,00 zł brutto**
- panel pokojowy ecoSTER K10 bezprzewodowy - **495,00 zł brutto**
- panel pokojowy ecoSTER TOUCH - **600,00 zł brutto**
- panel pokojowy ecoSTER TOUCH K30 bezprzewodowy - **825,00 zł brutto**
- termostat programowalny tygodniowy - **200,00 zł brutto**
- termostat programowalny bezprzewodowy - **500,00 zł brutto**
- czujnik temperatury pokojowej z regulacją - **90,00 zł brutto**
- czujnik c.w.u. - **73,00 zł brutto**
- czujnik temperatury zewnętrznej - **73,00 zł brutto**
- moduł rozszerzeń B - **880,00 zł brutto**
- moduł rozszerzeń C - **880,00 zł brutto**
- moduł INTERNET- **770,00 zł brutto**
- zbiornik na pellet (203 L; 290 L; 295 L; 470 L; 850 L; 1510 L; 1540 L) patrz: „ZBIORNIKI” na stronie 69



# SPECYFIKACJA

Wyposażenie standardowe i ponadstandardowe kotła

TYP	EEI 50	EEI 75	EEI 100	EEI 150	EEI 200	EEI 285
zakres mocy pellet [kW]	15-50	22,5-75	30-100	45-150	60-200	85,5-285
<b>RODZAJE PALIW</b>						
pellet A1 (wg PN EN 17225-2)	s	s	s	s	s	s
<b>WYMIENNIK POZIOMY KOTŁA</b>						
stal kotłowa	s	s	s	s	s	s
ilość ciągów wymiennika	3	3	3	3	3	3
turbulator spalin	s	s	s	s	s	s
konstrukcja wymiennika *	3t	3t	3t	3t	3t	3t
możliwość podłączenia w system zamknięty	s	s	s	s	s	s
wymiennik cylindryczny poziomy	s	s	s	s	s	s
wymiennik przeciwpływowy	s	s	s	s	s	s
<b>ZBIORNIK</b>						
zbiornik: 295; 470; 850; 1510; 1540 [L]	o	o	o	o	o	o
podawanie zewnętrzne	o	o	o	o	o	o
podawanie paliwa ze zbiornika do palnika	s	s	s	s	s	s
<b>PALNIK</b>						
obrotowa komora spalania	s	s	s	s	s	s
stal żaroodporna	s	s	s	s	s	s
cylindryczna budowa palnika	s	s	s	s	s	s
palnik zsypany	s	s	s	s	s	s
automatyczne czyszczenie	s	s	s	s	s	s
element grzejny – rozpalający	s	s	s	s	s	s
wentylator ciśnieniowy	s	s	s	s	s	s
wewnętrzny podajnik paliwa	s	s	s	s	s	s
fotokomórka	s	s	s	s	s	s
ruszt do spalania pelletu	s	s	s	s	s	s
dyfuzor podnoszący sprawność	s	s	s	s	s	s
<b>WYPOSAŻENIE AUTOMATYKI</b>						
kolorowy, dotykowy panel operatorski	s	s	s	s	s	s
czujnik temperatury kotła	s	s	s	s	s	s
czujnik temperatury palnika	s	s	s	s	s	s
czujnik poziomu paliwa	s	s	s	s	s	s
czujnik otwartych drzwiczek	s	s	s	s	s	s
czujnik temperatury zewnętrznej	o	o	o	o	o	o
czujnik c.o.	o	o	o	o	o	o
czujnik c.w.u.	o	o	o	o	o	o
czujnik temperatury powrotu	o	o	o	o	o	o
panel pokojowy ecoSTER z funkcją zdalnego sterowania kotła bezprzewodowy (max. 3szt.)	o	o	o	o	o	o
kolorowy dotykowy panel pokojowy ecoSTER TOUCH z funkcją zdalnego sterowania kotła bezprzewodowy (max. 3 szt.)	o	o	o	o	o	o
kolorowy dotykowy panel pokojowy ecoSTER TOUCH z funkcją zdalnego sterowania kotła przewodowy (max. 3 szt.)	o	o	o	o	o	o
termostat pokojowy programowalny tygodniowy bezprzewodowy	o	o	o	o	o	o
czujnik temperatury pokojowej z regulacją	o	o	o	o	o	o
termostat pokojowy programowalny tygodniowy przewodowy	o	o	o	o	o	o
zestaw sondy lambda EcoLAMBDA	s	s	s	s	s	s

TYP	EEI 50	EEI 75	EEI 100	EEI 150	EEI 200	EEI 285
dodatkowy moduł rozszerzeniowy B (sterowanie dwoma zaworami mieszającymi)	O	O	O	O	O	O
dodatkowy moduł rozszerzeniowy C (sterowanie dwoma zaworami mieszającymi)	O	O	O	O	O	O
moduł INTERNET	O	O	O	O	O	O
szafka metalowa	S	S	S	S	S	S
wyłącznik główny	S	S	S	S	S	S
wyłącznik bezpieczeństwa	S	S	S	S	S	S
lampki sygnalizacyjne	S	S	S	S	S	S
<b>MOŻLIWOŚCI AUTOMATYKI – STEROWANIE</b>						
możliwość rozbudowy o dodatkowe moduły	S	S	S	S	S	S
sterowanie podajnikiem paliwa ze zbiornika	S	S	S	S	S	S
sterowanie podajnikiem palnika	S	S	S	S	S	S
sterowanie wentylatorem ciśnieniowym	S	S	S	S	S	S
sterowanie zapalarką	S	S	S	S	S	S
sterowanie pompą c.o.	S	S	S	S	S	S
sterowanie mieszaczem powrotu***	S	S	S	S	S	S
sterowanie pompą c.w.u.	S	S	S	S	S	S
obsługa czujnika poziomu paliwa	S	S	S	S	S	S
wyjście uniwersalne**	S	S	S	S	S	S
sterowanie siłownikiem liniowym	S	S	S	S	S	S
współpraca z modułem INTERNET	S	S	S	S	S	S
obsługa zaworów mieszających szt.	2	2	2	2	2	2
maksymalna ilość obwodów grzewczych z zaworami mieszającymi	6	6	6	6	6	6
sterowanie buforem	S	S	S	S	S	S
sterowanie mieszaczem obwodu grzewczego	S	S	S	S	S	S
sterowanie pompą kotłową/bufora	S	S	S	S	S	S
sterowanie pompą cyrkulacyjną	O	O	O	O	O	O
sterowanie dodatkowymi 4 zaworami mieszającymi (moduł B- 2 szt., moduł C- 2 szt. )	O	O	O	O	O	O
<b>SYSTEMY W AUTOMATYCE</b>						
automatyczne rozpalanie pelletu	S	S	S	S	S	S
automatyczne wygaszanie pelletu	S	S	S	S	S	S
modulacja palnika Fuzzy Logic 2 generacji	S	S	S	S	S	S
pcw – priorytet ciepłej wody użytkowej	S	S	S	S	S	S
alternatywna funkcja „pracy kotła”	S	S	S	S	S	S
testowanie wyjść	S	S	S	S	S	S
tygodniowy program czasowy c.w.u.	S	S	S	S	S	S
tygodniowy program czasowy temperatury obwodu grzewczego	S	S	S	S	S	S
menu proste	S	S	S	S	S	S
sterowanie modułem pogodowym i buforem z menu sterownika	S	S	S	S	S	S
historia alarmów	S	S	S	S	S	S
system pomocy	S	S	S	S	S	S
kody alarmów	S	S	S	S	S	S
tryb serwisowy	S	S	S	S	S	S
kontrola pełnego popielnika	S	S	S	S	S	S
system zapobiegania „zapowietrzenia się” podajnika	S	S	S	S	S	S
system rezerwy paliwa	S	S	S	S	S	S
przypomnienie o przeglądzie serwisowym	S	S	S	S	S	S
języki – wielojęzyczny	S	S	S	S	S	S

TYP	EEI 50	EEI 75	EEI 100	EEI 150	EEI 200	EEI 285
<b>DOSTAWA</b>						
transport pod wskazany adres	s	s	s	s	s	s
czas dowozu do 48 h	s	s	s	s	s	s
<b>GWARANCJA / ilość lat</b>						
na szczelność korpusu kotła	5	5	5	5	5	5
na mechanikę i automatykę	2	2	2	2	2	2

*Aktualne ceny wyposażenia ponadstandardowego dostępne u producenta.*

## LEGENDA

s – wyposażenie w wersji standardowej  
o – opcja tj. ponadstandardowe wyposażenie kotła

\* bardzo dobry i trwały wymiennik stalowy kotła został skonstruowany zgodnie z definicją 3T (time, turbulator, temperature).

\*\*Wyjście uniwersalne obsługuje jedną z zaprogramowanych opcji:  
1 sterowanie pompą cyrkulacyjną,  
2 sterowanie kotłem rezerwowym,  
3 sterowanie zewnętrznym podajnikiem,  
4 wysyłanie informacji o aktywnych alarmach

\*\*\*Automatyka steruje mieszaczem powrotu wykorzystując jeden mieszacz obwodu grzewczego poprzez uruchomienie tej funkcji w automatyce

# EEI PELLETS MATIC

## Zautomatyzowane procesy eksploatacyjne

pozwalają na ograniczenie pracy manualnej do minimum.

szerokopasmowa  
6-przewodowa sonda lambda



MODELE [kW]



PALIWO



pellet  
drzewny



autoryzowany  
serwis

5 lat  
gwarancji

moduł  
internet

sterowanie  
pogodowe

palnik  
obrotowy



Szafa przemysłowa P3

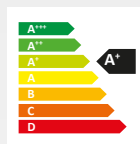

## CENA KOTŁA

MODEL KOTŁA	CENA BRUTTO
110 kW	na zapytanie
160 kW	na zapytanie
220 kW	na zapytanie
300 kW	na zapytanie

## WYPOSAŻENIE PONADSTANDARDOWE

- podawanie zewnętrzne - **do uzgodnienia**
- panel pokojowy ecoSTER przewodowy K10 - **320,00 zł brutto**
- panel pokojowy ecoSTER K10 bezprzewodowy - **495,00 zł brutto**
- panel pokojowy ecoSTER TOUCH - **600,00 zł brutto**
- panel pokojowy ecoSTER TOUCH K30 bezprzewodowy - **825,00 zł brutto**
- termostat programowalny tygodniowy - **200,00 zł brutto**
- termostat programowalny bezprzewodowy - **500,00 zł brutto**
- czujnik temperatury pokojowej z regulacją - **90,00 zł brutto**
- czujnik c.w.u. - **73,00 zł brutto**
- czujnik temperatury zewnętrznej - **73,00 zł brutto**
- moduł rozszerzeń B - **880,00 zł brutto**
- moduł rozszerzeń C - **880,00 zł brutto**
- moduł INTERNET EcoNET- **770,00 zł brutto**
- zbiornik na pellet (203 L; 290 L; 295 L; 470 L; 850 L; 1510 L; 1540 L)  
patrz: „ZBIORNIKI” na stronie 69



# SPECYFIKACJA

Wyposażenie standardowe i ponadstandardowe kotła

TYP	EEl PM 110	EEl PM 160	EEl PM 220	EEl PM 300
zakres mocy pellet [kW]	33-110	48-160	66-220	90-300
<b>RODZAJE PALIW</b>				
pellet A1 (wg PN EN 17225-2)	s	s	s	s
<b>WYMIENNIK POZIOMY KOTŁA</b>				
stal kotłowa	s	s	s	s
ilość ciągów wymiennika	3	3	3	3
turbulator spalin	s	s	s	s
konstrukcja wymiennika *	3t	3t	3t	3t
możliwość podłączenia w system zamknięty	s	s	s	s
pneumatyczne czyszczenie wymiennika	s	s	s	s
automatyczne wybieranie popiołu	s	s	s	s
<b>ZBIORNIK</b>				
zbiornik: 295; 470; 850; 1510; 1540 [L]	o	o	o	o
podawanie zewnętrzne	o	o	o	o
podawanie paliwa ze zbiornika do palnika	s	s	s	s
<b>PALNIK</b>				
obrotowa komora spalania	s	s	s	s
stal żaroodporna	s	s	s	s
cylicyryczna budowa palnika	s	s	s	s
palnik zsypany	s	s	s	s
automatyczne czyszczenie	s	s	s	s
element grzejny – rozpalający	s	s	s	s
wentylator ciśnieniowy	s	s	s	s
wewnętrzny podajnik paliwa	s	s	s	s
fotokomórka	s	s	s	s
ruszt do spalania pelletu	s	s	s	s
dyfuzor podnoszący sprawność	s	s	s	s
<b>WYPOSAŻENIE AUTOMATYKI</b>				
kolorowy, dotykowy panel operatorski	s	s	s	s
czujnik temperatury kotła	s	s	s	s
czujnik temperatury palnika	s	s	s	s
czujnik poziomu paliwa	s	s	s	s
czujnik otwartych drzwiczek	s	s	s	s
czujnik temperatury zewnętrznej	o	o	o	o
czujnik c.o.	o	o	o	o
czujnik c.w.u.	o	o	o	o
czujnik temperatury powrotu	o	o	o	o
panel pokojowy ecoSTER z funkcją zdalnego sterowania kotła bezprzewodowy (max. 3szt.)	o	o	o	o
kolorowy dotykowy panel pokojowy ecoSTER TOUCH z funkcją zdalnego sterowania kotła bezprzewodowy (max. 3 szt.)	o	o	o	o
kolorowy dotykowy panel pokojowy ecoSTER TOUCH z funkcją zdalnego sterowania kotła przewodowy (max. 3 szt.)	o	o	o	o
termostat pokojowy programowalny tygodniowy bezprzewodowy	o	o	o	o
czujnik temperatury pokojowej z regulacją	o	o	o	o
termostat pokojowy programowalny tygodniowy przewodowy	o	o	o	o
zestaw sondy lambda EcoLAMBDA	s	s	s	s
dotatkowy moduł rozszerzeniowy B (sterowanie dwoma zaworami mieszającymi)	o	o	o	o
dotatkowy moduł rozszerzeniowy C (sterowanie dwoma zaworami mieszającymi)	o	o	o	o

TYP	EEI PM 110	EEI PM 160	EEI PM 220	EEI PM 300
dodatkowy moduł rozszerzeniowy E (sterowanie odpopielaniem i czyszczeniem pneumatycznym wymiennika)	S	S	S	S
moduł INTERNET	O	O	O	O
szafka metalowa	S	S	S	S
wyłącznik główny	S	S	S	S
wyłącznik bezpieczeństwa	S	S	S	S
lampki sygnalizacyjne	S	S	S	S
<b>MOŻLIWOŚCI AUTOMATYKI</b>				
możliwość rozbudowy o dodatkowe moduły	S	S	S	S
sterowanie podajnikiem paliwa ze zbiornika	S	S	S	S
sterowanie podajnikiem palnika	S	S	S	S
sterowanie wentylatorem ciśnieniowym	S	S	S	S
sterowanie silnikiem odpopielania	S	S	S	S
sterowanie kompresorem	S	S	S	S
sterowanie dyszami pneumatycznego czyszczenia	S	S	S	S
sterowanie zapalarką	S	S	S	S
sterowanie pompą c.o.	S	S	S	S
sterowanie mieszaczem powrotu***	S	S	S	S
sterowanie pompą c.w.u.	S	S	S	S
obsługa czujnika poziomu paliwa	S	S	S	S
wyjscie uniwersalne**	S	S	S	S
sterowanie siłownikiem liniowym	S	S	S	S
współpraca z modułem INTERNET	S	S	S	S
obsługa zaworów mieszających szt.	2	2	2	2
maksymalna ilość obwodów grzewczych z zaworami mieszającymi	6	6	6	6
sterowanie buforem	S	S	S	S
sterowanie mieszaczem obwodu grzewczego	S	S	S	S
sterowanie pompą kotłową/bufora	S	S	S	S
sterowanie pompą cyrkulacyjną	O	O	O	O
sterowanie dodatkowymi 4 zaworami mieszającymi (moduł B- 2szt., moduł C- 2szt. )	O	O	O	O
<b>PANEL POKOJOWY ecoSTER TOUCH (PRZEWODOWY, BEZPRZEWODOWY)</b>				
kolorowy dotykowy panel operatorski	S	S	S	S
funkcja programowalnego termostatu pokojowego	S	S	S	S
prosty i efektywny sposób sterowania temperaturą (maks. 3 szt. panelu ecoSTER)	S	S	S	S
ustawienie harmonogramu temperatur dziennych i nocnych	S	S	S	S
regulacja i podgląd wszystkich funkcji kotła	S	S	S	S
zdalny podgląd parametrów panelu sterującego kotła lub innych paneli pokojowych	S	S	S	S
wybór różnych trybów pracy: harmonogram, nocny, dzienny, wyłącz ogrzewanie, wietrzenie, grzej teraz, wakacje, antyzamrożenie, ładowanie c.w.u., hotelowy	S	S	S	S
przekazywanie informacji o alarmach	S	S	S	S
przekazywanie informacji o poziomie paliwa w zasobniku, czyszczeniu popielnika	S	S	S	S
funkcja jednoczesnej aktualizacji oprogramowania ecoSTER-a, panelu oraz modułu regulatora poprzez kartę microSD	S	S	S	S
<b>PANEL POKOJOWY ecoSTER bezprzewodowy</b>				
funkcja programowalnego termostatu pokojowego	S	S	S	S
prosty i efektywny sposób sterowania temperaturą (maks. 3 szt. panelu ecoSTER)	S	S	S	S
zdalne sterowanie kotłem: zmiana temp. zadanej kotła i c.w.u.,	S	S	S	S
włączenie/ wyłączenie: kotła, trybu lato, grzania c.w.u., priorytetu c.w.u.	S	S	S	S
ustawienie harmonogramu temperatur dziennych i nocnych	S	S	S	S
wybór różnych trybów pracy: dzienny, nocny, grzej teraz, harmonogram, wakacje, wyjście z domu, przeciwarzamrożeniowy, ładowanie c.w.u.	S	S	S	S
przekazywanie informacji o alarmach	S	S	S	S
przekazywanie informacji o poziomie paliwa w zasobniku, czyszczeniu popielnika	S	S	S	S

TYP	EEI PM 110	EEI PM 160	EEI PM 220	EEI PM 300
<b>TERMOSTAT POKOJOWY PROGRAMOWALNY TYGODNIOWY BEZPRZEWODOWY</b>	S	S	S	S
wybór pomiędzy 2 temperaturami ustawianymi od 5 do 30 °C dziennie: dzienna / nocna	S	S	S	S
programowanie dzienne lub tygodniowe wybierane za pomocą przełącznika	S	S	S	S
szybki wybór odrębnych programów za pomocą pokrętki: włącz / wyłącz / automatyczny / wakacyjny	S	S	S	S
przypomnienie o rocznym przeglądzie serwisowym	S	S	S	S
automatyczna zmiana czasu: lato / zima	S	S	S	S
kalibracja sondy temperatury	S	S	S	S
wyświetlanie czasu działania kotła (nie dotyczy c.w.u.)	S	S	S	S
<b>TERMOSTAT POKOJOWY PROGRAMOWALNY TYGODNIOWY PRZEWODOWY</b>				
wybór pomiędzy 2 temperaturami ustawianymi od 5 do 30 °C dziennie: dzienna / nocna	S	S	S	S
programowanie dzienne lub tygodniowe wybierane za pomocą przełącznika	S	S	S	S
szybki wybór odrębnych programów za pomocą pokrętki: włącz / wyłącz / automatyczny / wakacyjny	S	S	S	S
przypomnienie o rocznym przeglądzie serwisowym	S	S	S	S
automatyczna zmiana czasu : lato/zima	S	S	S	S
kalibracja sondy temperatury	S	S	S	S
wyświetlanie czasu działania kotła ( nie dotyczy c.w.u.)	S	S	S	S
<b>SYSTEMY W AUTOMATYCE</b>				
automatyczne rozpalanie pelletu	S	S	S	S
automatyczne wygaszanie pelletu	S	S	S	S
modulacja palnika Fuzzy Logic 2 generacji	S	S	S	S
pcw – priorytet ciepłej wody użytkowej	S	S	S	S
alternatywna funkcja „pracy kotła”	S	S	S	S
testowanie wyjść	S	S	S	S
tygodniowy program czasowy c.w.u.	S	S	S	S
tygodniowy program czasowy temperatury obwodu grzewczego	S	S	S	S
menu proste	S	S	S	S
sterowanie modułem pogodowym i buforem z menu sterownika	S	S	S	S
historia alarmów	S	S	S	S
system pomocy	S	S	S	S
kody alarmów	S	S	S	S
tryb serwisowy	S	S	S	S
kontrola pełnego popielnika	S	S	S	S
system zapobiegania „zapowietrzenia się” podajnika	S	S	S	S
system rezerwy paliwa	S	S	S	S
przypomnienie o przeglądzie serwisowym	S	S	S	S
języki – wielojęzyczny	S	S	S	S
<b>DOSTAWA</b>				
transport pod wskazany adres	S	S	S	S
czas dowozu do 48 h	S	S	S	S
<b>GWARANCJA / ilość lat</b>				
na szczelność korpusu kotła	5	5	5	5
na mechanikę i automatykę	2	2	2	2

Aktualne ceny wyposażenia ponadstandardowego dostępne u producenta.

## LEGENDA

s – wyposażenie w wersji standardowej  
o – opcja tj. ponadstandardowe wyposażenie kotła

\* bardzo dobry i trwały wymiennik stalowy kotła został skonstruowany zgodnie z definicją 3T (time, turbulator, temperature).

\*\*Wyjście uniwersalne obsługuje jedną z zaprogramowanych opcji:  
1 sterowanie pompą cyrkulacyjną,  
2 sterowanie kotłem rezerwowym,  
3 sterowanie zewnętrznym podajnikiem,  
4 wysyłanie informacji o aktywnych alarmach

\*\*\*Automatyka steruje mieszaczem powrotu wykorzystując jeden mieszacz obwodu grzewczego poprzez uruchomienie tej funkcji w automatyce

# MINI MATIC

Obsługa zredukowana do minimum dzięki maksymalnej intuicyjności urządzenia

Mini Matic wymaga jedynie paliwa w zbiorniku, całą resztę zapewniają funkcjonalne rozwiązania KOSTRZEWY.



MODELE [kW]



PALIWO



pellet  
drzewny



autoryzowany  
serwis

10 lat + 2 lata  
przedłużenia  
gwarancji

moduł  
internet

sprawność  
kotła



Automatyka  
ecoMAX860 - P4-O

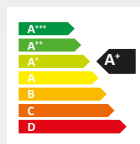

PROGRAM  
czyste powietrze

## CENA KOTŁA

Promocja obowiązuje do 23.06.2026 r.

MODEL KOTŁA	CENA BRUTTO	PROMOCJA -2500 zł
11 kW	23 900 zł	21 400 zł
20 kW	24 400 zł	21 900 zł

## WYPOSAŻENIE PONADSTANDARDOWE

- panel pokojowy ecoSTER przewodowy K10 - **320,00 zł brutto**
- panel pokojowy ecoSTER K10 bezprzewodowy - **495,00 zł brutto**
- panel pokojowy ecoSTER TOUCH - **600,00 zł brutto**
- panel pokojowy ecoSTER TOUCH K30 bezprzewodowy - **825,00 zł brutto**
- termostat programowalny tygodniowy - **200,00 zł brutto**
- termostat programowalny bezprzewodowy - **500,00 zł brutto**
- czujnik temperatury pokojowej z regulacją - **90,00 zł brutto**
- czujnik c.w.u. - **73,00 zł brutto**
- czujnik temperatury zewnętrznej - **73,00 zł brutto**
- moduł rozszerzeń C (sterowanie dodatkowymi dwoma obwodami) - **880,00 zł brutto**
- pakiet gwarancyjny (przedłużenie gwarancji o 2 lata) - **1500,00 zł brutto**



# SPECYFIKACJA

Wyposażenie standardowe i ponadstandardowe kotła

TYP	MM 11	MM 20
zakres mocy pellet [kW]	3,0-10,7	4,5-20,1
powierzchnia budynku [m <sup>2</sup> ]	40-200	100-300
<b>RODZAJE PALIW</b>		
pellet A1 (wg PN EN 17225-2)	s	s
<b>WYMIENNIK PIONOWY KOTŁA</b>		
stal kotłowa	s	s
konstrukcja wymiennika 3t *	s	s
możliwość podłączenia w system zamknięty	s	s
drzwi prawe / lewe	s	s
<b>ZBIORNIK</b>		
zbiornik (zabudowany, mobilny)	151 L	163 L
podawanie paliwa ze zbiornika do palnika	s	s
<b>PALNIK</b>		
zmienna geometria – zmienna długość palnika w zależności od mocy	-	s
mechaniczne czyszczenie	s	s
wykrywanie zablokowanego rusztu i auto usuwanie usterki	s	s
stal żaroodporna	s	s
palnik zsypany	s	s
system wyrównania ciśnień	s	s
czyszczenie powietrzem	s	s
dwie zapalarki	s	s
wentylator ciśnieniowy	s	s
motoreduktor	s	s
zabezpieczenie przed przegrzaniem	s	s
czujnik płomienia	s	s
wbudowana ceramika palnika	s	s
ruszt do spalania pelletu	s	s
<b>WYPOSAŻENIE AUTOMATYKI</b>		
kolorowy dotykowy panel operatorski 2w1 (panel kotła = panel pokojowy)	s	s
czujnik temperatury kotła	s	s
czujnik temperatury palnika	s	s
poziom paliwa OMS PRO	s	s
czujnik podciśnienia	s	s
czujnik popielnika	s	s
czujnik ciśnienia	s	s
obsługa wentylatora wyciągowego	s	s
przycisk sygnalizacyjny stanu pracy	s	s
zestaw sondy lambda EcoLAMBDA 2.0	s	s
moduł INTERNET	s	s
czujnik temperatury zewnętrznej	o	o
czujnik c.o.	o	o
czujnik c.w.u.	o	o
czujnik temperatury powrotu	o	o
panel pokojowy ecoSTER z funkcją zdalnego sterowania kotła bezprzewodowy (max. 2szt.)	o	o
kolorowy dotykowy panel pokojowy ecoSTER TOUCH z funkcją zdalnego sterowania kotła bezprzewodowy (max. 2 szt.)	o	o
kolorowy dotykowy panel pokojowy ecoSTER TOUCH z funkcją zdalnego sterowania kotła przewodowy (max. 2 szt.)	o	o

TYP	MM 11	MM 20
termostat pokojowy programowalny tygodniowy bezprzewodowy	o	o
czujnik temperatury pokojowej z regulacją	o	o
termostat pokojowy programowalny tygodniowy przewodowy	o	o
dotatkowy moduł rozszerzeniowy C (sterowanie 2 zaworami mieszającymi oraz c.w.u. 2)	o	o
<b>MOŻLIWOŚCI AUTOMATYKI</b>		
możliwość rozbudowy o dodatkowe moduły	s	s
sterowanie podajnikiem paliwa ze zbiornika	s	s
sterowanie podajnikiem palnika	s	s
sterowanie wentylatorem ciśnieniowym	s	s
sterowanie zapalarką	s	s
sterowanie pompą c.o.	s	s
sterowanie mieszaczem powrotu***	s	s
sterowanie pompą c.w.u.	s	s
sterowanie pompą c.w.u. 2 (modułu C)	o	o
obsługa czujnika poziomu paliwa	s	s
wyjście uniwersalne**	s	s
sterowanie siłownikiem liniowym	s	s
współpraca z modułem INTERNET	s	s
obsługa zaworów mieszających szt.	3	3
maksymalna ilość obwodów grzewczych z zaworami mieszającymi	5	5
sterowanie buforem i dodatkowymi 2 zaworami mieszającymi	s	s
sterowanie mieszaczem obwodu grzewczego	s	s
sterowanie pompą kotłową/bufora	s	s
sterowanie pompą cyrkulacyjną	s	s
sterowanie dodatkowymi 2 zaworami mieszającymi	o	o
sterowanie wentylatorem wyciągowym EC	s	s
przycisk LED	s	s
dostosowanie się do zmian jakościowych paliwa i dobór odpowiednich parametrów pracy	s	s
nadzór i optymalizacja ciągu kominowy (wykrywanie zatkanego kominu, dostosowanie się do słabego ciągu kominowego)	s	s
<b>PANEL POKOJOWY ecoSTER TOUCH (PRZEWODOWY, BEZPRZEWODOWY)</b>		
kolorowy dotykowy panel operatorski	s	s
funkcja programowalnego termostatu pokojowego	s	s
prosty i efektywny sposób sterowania temperaturą w maks. 3 pomieszczeniach	s	s
ustawienie harmonogramu temperatur dziennych i nocnych	s	s
regulacja i podgląd wszystkich funkcji kotła	s	s
zdalny podgląd ekranu panelu sterującego kotła lub innych paneli pokojowych	s	s
wybór różnych trybów pracy: ekonomiczny, komfortowy, wietrzenie, wakacje, urlop, party, wyjście	s	s
przekazywanie informacji o alarmach	s	s
przekazywanie informacji o poziomie paliwa w zasobniku, czyszczeniu popielnika	s	s
funkcja jednoczesnej aktualizacji oprogramowania ecoSTER-a, panelu oraz modułu regulatora poprzez kartę microSD	s	s
<b>PANEL POKOJOWY ecoSTER BEZPRZEWODOWY</b>		
funkcja programowalnego termostatu pokojowego	s	s
prosty i efektywny sposób sterowania temperaturą w maks. 3 różnych obwodach grzewczych (wymaga 3szt. ecoSTER)	s	s
zdalne sterowanie kotłem: zmiana temp. zadanej kotła i c.w.u.,	s	s
włączenie/ wyłączenie: kotła, trybu lato, grzania c.w.u., priorytetu c.w.u.	s	s
ustawienie harmonogramu temperatur dziennych i nocnych	s	s
wybór różnych trybów pracy: dzienny, nocny, grzej teraz, harmonogram, wakacje, wyjście z domu, przeciwzamrożeniowy, ładowanie c.w.u.	s	s
przekazywanie informacji o alarmach	s	s
przekazywanie informacji o poziomie paliwa w zasobniku, czyszczeniu popielnika	s	s

TYP	MM 11	MM 20
<b>TERMOSTAT POKOJOWY PROGRAMOWALNY TYGODNIOWY BEZPRZEWODOWY</b>		
wybór pomiędzy 2 temperaturami ustawianymi od 5 do 30°C dziennie: komfort, ekonomiczna	s	s
programowanie dzienne lub tygodniowe wybierane za pomocą przełącznika	s	s
szybki wybór odrębnych programów za pomocą pokrętła: włącz / wyłącz / automatyczny / wakacyjny	s	s
przypomnienie o rocznym przeglądzie serwisowym	s	s
automatyczna zmiana czasu: lato/zima	s	s
kalibracja sondy temperatury	s	s
wyświetlanie czasu działania kotła ( nie dotyczy c.w.u.)	s	s
<b>TERMOSTAT POKOJOWY PROGRAMOWALNY TYGODNIOWY PRZEWODOWY</b>		
wybór pomiędzy 2 temperaturami ustawianymi od 5 do 30°C dziennie: komfort, ekonomiczna	s	s
programowanie dzienne lub tygodniowe wybierane za pomocą przełącznika	s	s
szybki wybór odrębnych programów za pomocą pokrętła: włącz / wyłącz / automatyczny / wakacyjny	s	s
przypomnienie o rocznym przeglądzie serwisowym	s	s
automatyczna zmiana czasu: lato/zima	s	s
kalibracja sondy temperatury	s	s
wyświetlanie czasu działania kotła ( nie dotyczy c.w.u.)	s	s
<b>SYSTEMY W AUTOMATYCE</b>		
automatyczne rozpalanie pelletu	s	s
automatyczne wygaszanie pelletu	s	s
modulacja palnika Fuzzy Logic 2 generacji	s	s
pcw – priorytet ciepłej wody użytkowej	s	s
alternatywna funkcja „pracy kotła”	s	s
testowanie wyjść	s	s
tygodniowy program czasowy c.w.u.	s	s
tygodniowy program czasowy temperatury w pomieszczeniu	s	s
menu proste	s	s
sterowanie modulem pogodowym i buforem z menu sterownika	s	s
historia alarmów	s	s
system pomocy	s	s
kody alarmów	s	s
tryb serwisowy	s	s
kontrola pełnego popielnika	s	s
system zapobiegania „zapowietrzenia się” podajnika	s	s
system rezerwy paliwa	s	s
przypomnienie o przeglądzie serwisowym	s	s
języki – wielojęzyczny	s	s
<b>DOSTAWA</b>		
transport pod wskazany adres	s	s
czas dowozu do 48 h	s	s
<b>GWARANCJA / ilość lat</b>		
na szczelność korpusu kotła	10	10
na mechanikę i automatykę	2	2
pakiet gwarancyjny (przedłużenie gwarancji o 2 lata)	o	o

*Aktualne ceny wyposażenia ponadstandardowego dostępne u producenta.*

## LEGENDA

s – wyposażenie w wersji standardowej  
o – opcja tj. ponadstandardowe wyposażenie kotła

\* bardzo dobry i trwały wymiennik stalowy kotła został skonstruowany zgodnie z definicją 3T (time, turbulator, temperature).

\*\*Wyjście uniwersalne obsługuje jedną z zaprogramowanych opcji:  
1 sterowanie pompą cyrkulacyjną,  
2 sterowanie kotłem rezerwowym,  
3 sterowanie zewnętrznym podajnikiem,  
4 wysyłanie informacji o aktywnych alarmach

\*\*\*Automatyka steruje mieszaczem powrotu wykorzystując jeden mieszacz obwodu grzewczego poprzez uruchomienie tej funkcji w automatyce

# MINI BIO NE

Wygoda i komfort poprzez system OMS (operating monitoring system)

- system nadzoru i obsługi kotła na paliwa stałe (czujnik poziomu paliwa oraz popielnika).



MODELE [kW]

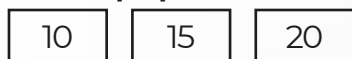

PALIWO



pellet  
klasa A1



autoryzowany  
serwis

10 lat + 2 lata  
przedłużenia  
gwarancji

moduł  
internet

sprawność  
kotła



Platinum Bio ecoMAX  
860P3-S-Simple

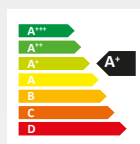

PROGRAM  
czyste powietrze

## CENA KOTŁA

Promocja obowiązuje do 23.06.2026 r.

MODEL KOTŁA	CENA BRUTTO	PROMOCJA -2500 zł
10 kW	14 900 zł	12 400 zł
15 kW	16 300 zł	13 800 zł
20 kW	16 900 zł	14 400 zł

## WYPOSAŻENIE PONADSTANDARDOWE

- podawanie zewnętrzne - **do uzgodnienia**
- panel pokojowy ecoSTER przewodowy K10 - **320,00 zł brutto**
- panel pokojowy ecoSTER K10 bezprzewodowy - **495,00 zł brutto**
- panel pokojowy ecoSTER TOUCH - **600,00 zł brutto**
- panel pokojowy ecoSTER TOUCH K30 bezprzewodowy - **825,00 zł brutto**
- termostat programowalny tygodniowy - **200,00 zł brutto**
- termostat programowalny bezprzewodowy - **500,00 zł brutto**
- czujnik temperatury pokojowej z regulacją - **90,00 zł brutto**
- czujnik c.w.u. - **73,00 zł brutto**
- czujnik temperatury zewnętrznej - **73,00 zł brutto**
- iQ-Pellet inteligentny system spalania - **1500,00 zł brutto** - **PROMOCJA 990,00 zł brutto**
- moduł rozszerzeń B - **880,00 zł brutto**
- moduł rozszerzeń C - **880,00 zł brutto**
- moduł INTERNET EcoNET- **770,00 zł brutto**
- pakiet gwarancyjny (przedłużenie gwarancji o 2 lata) - **1500,00 zł brutto**
- grupa pompowa MB 10/12 - **4500,00 zł brutto**



# SPECYFIKACJA

Wyposażenie standardowe i ponadstandardowe kotła

TYP	MB NE 10	MB NE 15	MB NE 20
zakres mocy pellet [kW]	2,9-9,8	5-15	5,8-20,3
powierzchnia budynku [m <sup>2</sup> ]	50-200	85-200	100-300
<b>RODZAJE PALIW</b>			
pellet A1 (wg PN EN 17225-2)	s	s	s
<b>WYMIENNIK PIONOWY KOTŁA</b>			
stal kotłowa	s	s	s
ilość ciągów wymiennika	2	2	2
turbulator spalin	s	s	s
konstrukcja wymiennika *	3t	3t	3t
możliwość podłączenia w system zamknięty	s	s	s
drzwi prawe/lewe	s	s	s
wymiennik cylindryczny poziomy	s	s	s
wbudowana ceramika wymiennika	s	s	s
<b>ZBIORNIK</b>			
podstawowy [L]	220	240	240
podawanie zewnętrzne	o	o	o
podawanie paliwa ze zbiornika do palnika	s	s	s
<b>PALNIK</b>			
stal żaroodporna	s	s	s
palnik zsykowy	s	s	s
wypychanie automatyczne popiołu	s	s	s
element grzejny – rozpalający	s	s	s
wentylator ciśnieniowy	s	s	s
motoreduktor	s	s	s
fotokomórka	s	s	s
wbudowana ceramika palnika	s	s	s
ruszt do spalania owsa / pelletu	s	s	s
<b>WYPOSAŻENIE AUTOMATYKI</b>			
panel operatorski z dużym wyświetlaczem (5"), z przyciskami	s	s	s
czujnik temperatury kotła	s	s	s
czujnik temperatury palnika	s	s	s
czujnik poziomu paliwa	s	s	s
czujnik otwartych drzwiczek	s	s	s
czujnik temperatury zewnętrznej	o	o	o
czujnik c.o.	o	o	o
czujnik c.w.u.	o	o	o
panel pokojowy ecoSTER z funkcją zdalnego sterowania kotła bezprzewodowy (max. 3szt.)	o	o	o
kolorowy dotykowy panel pokojowy ecoSTER TOUCH z funkcją zdalnego sterowania kotła bezprzewodowy (max. 3 szt.)	o	o	o
kolorowy dotykowy panel pokojowy ecoSTER TOUCH z funkcją zdalnego sterowania kotła przewodowy (max. 3 szt.)	o	o	o
termostat pokojowy programowalny tygodniowy bezprzewodowy	o	o	o
termostat pokojowy programowalny tygodniowy przewodowy	o	o	o
iQ-Pellet- inteligentny system spalania	o	o	o
czujnik temperatury z regulacją	o	o	o
dodatkowy moduł rozszerzeniowy B	o	o	o
dodatkowy moduł rozszerzeniowy C	o	o	o

TYP	MB NE 10	MB NE 15	MB NE 20
moduł INTERNET	O	O	O
<b>MOŻLIWOŚCI AUTOMATYKI</b>			
możliwość rozbudowy o dodatkowe moduły	S	S	S
sterowanie podajnikiem paliwa ze zbiornika	S	S	S
sterowanie podajnikiem palnika	S	S	S
sterowanie wentylatorem ciśnieniowym	S	S	S
sterowanie zapalarką	S	S	S
sterowanie pompą c.o.	S	S	S
sterowanie pompą c.w.u.	S	S	S
obsługa czujnika poziomu paliwa	S	S	S
wyjście uniwersalne**	S	S	S
współpraca z modułem INTERNET	S	S	S
maksymalna ilość obwodów grzewczych z zaworami mieszającymi	4	4	4
sterowanie pompą kotłową/bufora	S	S	S
sterowanie mieszaczem obwodu grzewczego (moduł B)	O	O	O
sterowanie pompą cyrkulacyjną (moduł B)	O	O	O
sterowanie dodatkowymi 2 zaworami mieszającymi (moduł B)	O	O	O
sterowanie dodatkowymi 2 zaworami mieszającymi (moduł C)	O	O	O
sterowanie buforem (moduł B)	O	O	O
<b>PANEL POKOJOWY ecoSTER TOUCH (PRZEWODOWY, BEZPRZEWODOWY)</b>			
kolorowy dotykowy panel operatorski	S	S	S
funkcja programowalnego termostatu pokojowego	S	S	S
prosty i efektywny sposób sterowania temperaturą w maks. 3 pomieszczeniach	S	S	S
ustawienie harmonogramu temperatur dziennych i nocnych	S	S	S
regulacja i podgląd wszystkich funkcji kotła	S	S	S
zdalny podgląd ekranu panelu sterującego kotła lub innych paneli pokojowych	S	S	S
wybór różnych trybów pracy: ekonomiczny, komfortowy, wietrzenie, wakacje, urlop, party, wyjście	S	S	S
przekazywanie informacji o alarmach	S	S	S
przekazywanie informacji o poziomie paliwa w zasobniku, czyszczeniu popielnika	S	S	S
funkcja jednoczesnej aktualizacji oprogramowania ecoSTER-a, panelu oraz modułu regulatora poprzez kartę microSD	S	S	S
<b>PANEL POKOJOWY ecoSTER BEZPRZEWODOWY</b>			
funkcja programowalnego termostatu pokojowego	S	S	S
prosty i efektywny sposób sterowania temperaturą w maks. 3 różnych obwodach grzewczych (wymaga 3szt. ecoSTER)	S	S	S
zdalne sterowanie kotłem: zmiana temp. zadanej kotła i c.w.u., włączenie/ wyłączenie: kotła, trybu lato, grzania c.w.u., priorytetu c.w.u.	S	S	S
ustawienie harmonogramu temperatur dziennych i nocnych	S	S	S
wybór różnych trybów pracy: dzienny, nocny, grzej teraz, harmonogram, wakacje, wyjście z domu, przeciwwzmożeniowy, ładowanie c.w.u.	S	S	S
przekazywanie informacji o alarmach	S	S	S
przekazywanie informacji o poziomie paliwa w zasobniku, czyszczeniu popielnika	S	S	S
<b>TERMOSTAT POKOJOWY PROGRAMOWALNY TYGODNIOWY BEZPRZEWODOWY</b>			
wybór pomiędzy 2 temperaturami ustawianymi od 5 do 30°C dziennie: komfort, ekonomiczna	S	S	S
programowanie dzienne lub tygodniowe wybierane za pomocą przełącznika	S	S	S
szybki wybór odrębnych programów za pomocą pokrętki: włącz / wyłącz / automatyczny / wakacyjny	S	S	S
przypomnienie o rocznym przeglądzie serwisowym	S	S	S
automatyczna zmiana czasu: lato/zima	S	S	S
kalibracja sondy temperatury	S	S	S
wyświetlanie czasu działania kotła (nie dotyczy c.w.u.)	S	S	S

TYP	MB NE 10	MB NE 15	MB NE 20
<b>TERMOSTAT POKOJOWY PROGRAMOWALNY TYGODNIOWY PRZEWODOWY</b>			
wybór pomiędzy 2 temperaturami ustawianymi od 5 do 30°C dziennie: komfort, ekonomiczna	s	s	s
programowanie dzienne lub tygodniowe wybierane za pomocą przełącznika	s	s	s
szybki wybór odrębnych programów za pomocą pokrętła: włącz / wyłącz / automatyczny / wakacyjny	s	s	s
przypomnienie o rocznym przeglądzie serwisowym	s	s	s
automatyczna zmiana czasu : lato/zima	s	s	s
kalibracja sondy temperatury	s	s	s
wyświetlanie czasu działania kotła ( nie dotyczy c.w.u.)	s	s	s
<b>SYSTEMY W AUTOMATYCE</b>			
automatyczne rozpalanie pelletu	s	s	s
automatyczne wygaszanie pelletu	s	s	s
modulacja palnika Fuzzy Logic 2 generacji	s	s	s
pcw – priorytet ciepłej wody użytkowej	s	s	s
alternatywna funkcja „pracy kotła”	s	s	s
testowanie wyjść	s	s	s
tygodniowy program czasowy c.w.u.	s	s	s
tygodniowy program czasowy temperatury w pomieszczeniu	s	s	s
menu proste	s	s	s
sterowanie modułem pogodowym i buforem z menu sterownika	s	s	s
historia alarmów	s	s	s
system pomocy	s	s	s
kody alarmów	s	s	s
tryb serwisowy	s	s	s
kontrola pełnego popielnika	s	s	s
system zapobiegania „zapowietrzenia się” podajnika	s	s	s
system rezerwy paliwa	s	s	s
przypomnienie o przeglądzie serwisowym	s	s	s
języki – wielojęzyczny	s	s	s
<b>DOSTAWA</b>			
transport pod wskazany adres	s	s	s
czas dowozu do 48 h	s	s	s
<b>GWARANCJA / ilość lat</b>			
na szczelność korpusu kotła	10	10	10
na mechanikę i automatykę	2	2	2
pakiet gwarancyjny (przedłużenie gwarancji o 2 lata)	o	o	o

*Aktualne ceny wyposażenia ponadstandardowego dostępne u producenta.*

## LEGENDA

s – wyposażenie w wersji standardowej  
o – opcja tj. ponadstandardowe wyposażenie kotła

\* bardzo dobry i trwały wymiennik stalowy kotła został skonstruowany zgodnie z definicją 3T (time, turbulator, temperature).

\*\* Wyjście uniwersalne obsługuje jedną z zaprogramowanych opcji:  
1 sterowanie pompą cyrkulacyjną,  
2 sterowanie kotłem rezerwowym,  
3 sterowanie zewnętrznym podajnikiem,  
4 wysyłanie informacji o aktywnych alarmach  
5 sterowanie dodatkowym wentylatorem (wyciąg spalin)

# MINI BIO B NE

Z automatyką  
Platinum Bio



MODELE [kW]



PALIWO



pellet  
klasa A1



autoryzowany  
serwis

10 lat + 2 lata  
przedłużenia  
gwarancji

moduł  
internet

moduł  
GSM

sprawność  
kotła



Platinum Bio

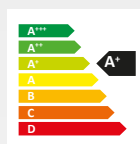

PROGRAM  
czyste powietrze

## CENA KOTŁA

Promocja obowiązuje do 23.06.2026 r.

MODEL KOTŁA	CENA BRUTTO	PROMOCJA -2500 zł
10 kW	14 600 zł	12 100 zł
20 kW	16 600 zł	14 100 zł

## WYPOSAŻENIE PONADSTANDARDOWE

- zespół podajnika-długość 2.5m lub 3m - **500,00 zł brutto**
- podawanie zewnętrzne - **do uzgodnienia**
- czujnik temperatury pokojowej - **60,00 zł brutto**
- czujnik temperatury pokojowej z regulacją CTP 2 - **140,00 zł brutto**
- bezprzewodowy czujnik temperatury z regulacją CTP 2R - **320,00 zł brutto**
- czujnik c.w.u. - **70,00 zł brutto**
- zestaw sondy lambda - **1990,00 zł brutto**
- sterowanie układem solarnym - **840,00 zł brutto**
- sterowanie buforem - **840,00 zł brutto**
- sterowanie układem z dodatkowymi 3 zaworami mieszającymi do max. 16 szt. - **840,00 zł brutto**
- moduł GSM - **1100,00 zł brutto**
- moduł INTERNET - **1140,00 zł brutto**
- pakiet gwarancyjny (przedłużenie gwarancji o 2 lata) - **1500,00 zł brutto**



# SPECYFIKACJA

Wyposażenie standardowe i ponadstandardowe kotła

TYP	MB B NE 10	MB B NE 20
zakres mocy pellet [kW]	2,9-9,8	5,8-20,3
powierzchnia budynku [m <sup>2</sup> ]	50-200	100-300
<b>RODZAJE PALIW</b>		
pellet A1 (wg PN EN 17225-2)	s	s
<b>WYMIENNIK POZIOMY KOTŁA</b>		
stal kotłowa	s	s
ilość ciągów wymiennika	2	2
turbulator spalin	s	s
konstrukcja wymiennika *	3t	3t
możliwość podłączenia w system zamknięty	s	s
drzwi prawe/lewe	s	s
wymiennik cylindryczny poziomy	s	s
wbudowana ceramika wymiennika	s	s
<b>ZBIORNIK</b>		
standardowy 295 [L]	s	s
niestandardowy: 203; 290; 470; 850; 1510 [L]	o	o
podawanie zewnętrzne	o	o
podawanie paliwa ze zbiornika do palnika	s	s
<b>PALNIK</b>		
stal żaroodporna	s	s
palnik zsypowy	s	s
wypychanie automatyczne popiołu	s	s
element grzejny - rozpalający	s	s
wentylator ciśnieniowy	s	s
motoreduktor	s	s
fotokomórka	s	s
wbudowana ceramika palnika	s	s
ruszt do spalania pelletu	s	s
ruszt do spalania owsa / pelletu	s	s
<b>WYPOSAŻENIE AUTOMATYKI</b>		
czujnik temperatury kotła	s	s
czujnik temperatury palnika	s	s
czujnik temperatury pokojowej	o	o
czujnik c.w.u.	o	o
sonda lambda	o	o
możliwość rozbudowy o dodatkowe moduły	s	s
moduł GSM	o	o
moduł INTERNET	o	o
<b>MOŻLIWOŚCI AUTOMATYKI - STEROWANIE</b>		
sterowanie podajnikiem paliwa ze zbiornika	s	s
sterowanie podajnikiem palnika	s	s
sterowanie wentylatorem ciśnieniowym	s	s
sterowanie zapalarką	s	s
sterowanie pompą c.o.	s	s
sterowanie pompą c.w.u.	s	s
sterowanie zaworem mieszającym **	o	o

TYP	MB B NE 10	MB B NE 20
współpraca z modułem GSM	s	s
współpraca z modułem INTERNET	s	s
<b>SYSTEMY W AUTOMATYCE</b>		
modulacja palnika Fuzzy Logic 2 generacji	s	s
pcw – priorytet ciepłej wody użytkowej	s	s
komunikacja	CAN	CAN
wyбір paliwa	s	s
alternatywna funkcja „pracy kotła”	s	s
testowanie wyjść	s	s
tygodniowy program czasowy c.w.u.	s	s
tygodniowy program czasowy temperatury w pomieszczeniu	s	s
menu proste	s	s
menu zaawansowane	s	s
sterowanie modułem pogodowym, solarnym i buforem z menu sterownika	s	s
historia alarmów	s	s
system pomocy	s	s
kody alarmów	s	s
tryb serwisowy	s	s
języki – wielojęzyczny	s	s
<b>MODUŁY DODATKOWE</b>		
sterowanie układem solarnym i buforem	o	o
sterowanie układem z dodatkowymi 3 zaworami mieszającymi do maks. 16 szt.	o	o
<b>DOSTAWA</b>		
transport pod wskazany adres	s	s
czas dowozu do 48 h	s	s
<b>GWARANCJA / ilość lat</b>		
na szczelność korpusu kotła	10	10
na mechanikę i automatykę	2	2
pakiet gwarancyjny (przedłużenie gwarancji o 2 lata)	o	o

*Aktualne ceny wyposażenia ponadstandardowego dostępne u producenta.*

## LEGENDA

s – wyposażenie w wersji standardowej  
o – opcja tj. ponadstandardowe wyposażenie kotła

\* bardzo dobry i trwały wymiennik stalowy kotła został skonstruowany zgodnie z definicją 3T (time, turbulator, temperature).

\*\* przy zamontowaniu modułu dodatkowego 1-16 obwodów grzewczych (grzejniki lub ogrzewanie podłogowe)

# MINI BIO LUXURY B

(z palnikiem Platinum Bio® VG)

## Kocioł na pellet zmieniający swoje wymiary

za pośrednictwem innowacyjnego  
palnika VG z serii Platinum Bio®



MODELE [kW]

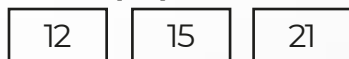

PALIWO



pellet  
drzewny



autoryzowany  
serwis

10 lat + 2 lata  
przedłużenia  
gwarancji

moduł  
internet

sprawność  
kotła



Platinum Bio  
ecoMax 920-O TOUCH

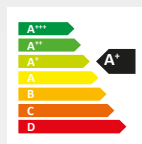

PROGRAM  
czyste powietrze

## CENA KOTŁA

Promocja obowiązuje do 23.06.2026 r.

MODEL KOTŁA	CENA BRUTTO	PROMOCJA -2500 zł
12 kW	16 900 zł	14 400 zł
15 kW	18 000 zł	15 500 zł
21 kW	18 400 zł	15 900 zł

## WYPOSAŻENIE PONADSTANDARDOWE

- zespół podajnika - długość 2,5 lub 3 m - **500,00 zł brutto**
- podawanie zewnętrzne - **do uzgodnienia**
- panel pokojowy ecoSTER przewodowy K10 - **320,00 zł brutto**
- panel pokojowy ecoSTER K10 bezprzewodowy - **495,00 zł brutto**
- panel pokojowy ecoSTER TOUCH - **600,00 zł brutto**
- panel pokojowy ecoSTER TOUCH K30 bezprzewodowy - **825,00 zł brutto**
- termostat programowalny tygodniowy - **200,00 zł brutto**
- termostat programowalny bezprzewodowy - **500,00 zł brutto**
- czujnik temperatury pokojowej z regulacją - **90,00 zł brutto**
- czujnik c.w.u. - **73,00 zł brutto**
- czujnik temperatury zewnętrznej - **73,00 zł brutto**
- iQ-Pellet inteligentny system spalania - **1500,00 zł brutto** - **PROMOCJA 990,00 zł brutto**
- moduł rozszerzeń B (sterowanie pompą cyrkulacyjną) - **880,00 zł brutto**
- moduł rozszerzeń C (sterowanie dodatkowymi dwoma obwodami) - **880,00 zł brutto**
- moduł INTERNET - **770,00 zł brutto**
- pakiet gwarancyjny (przedłużenie gwarancji o 2 lata) - **1500,00 zł brutto**



# SPECYFIKACJA

Wyposażenie standardowe i ponadstandardowe kotła

TYP	MBL B 12	MBL B 15	MBL B 21
zakres mocy pellet [kW]	3,0–13,4	4,2–14,5	5,7–20,9
powierzchnia budynku [m <sup>2</sup> ]	50–200	85–200	100–300
<b>RODZAJE PALIW</b>			
pellet A1 (wg PN EN 17225-2)	s	s	s
<b>WYMIENNIK PIONOWY KOTŁA</b>			
stal kotłowa	s	s	s
ilość ciągów wymiennika	2	2	2
turbulator spalin	s	s	s
konstrukcja wymiennika 3t *	s	s	s
wbudowana ceramika wymiennika	s	s	s
wymiennik cylindryczny poziomy	s	s	s
możliwość podłączenia w system zamknięty	s	s	s
drzwi prawe / lewe	s	s	s
<b>ZBIORNIK</b>			
zbiornik z obrotowy zsypem 295 [L]	s	s	s
zbiornik niestandardowy: 203, 290, 470, 850, 1510 [L]	o	o	o
czujnik poziomu paliwa	s	s	s
zabezpieczenie przed korozją - stal ocynkowana	s	s	s
podawanie zewnętrzne	o	o	o
podawanie paliwa ze zbiornika do palnika	s	s	s
<b>PALNIK</b>			
zmienna geometria – zmienna długość palnika w zależności od mocy	s	s	s
mechaniczne czyszczenie przy rozpalaniu	s	s	s
mechaniczne czyszczenie przy wygaszaniu	s	s	s
mechaniczne czyszczenie podczas pracy - programowane	s	s	s
wykrywanie zablokowanego rusztu i auto usuwanie usterki	s	s	s
stal żaroodporna	s	s	s
palnik zsypany	s	s	s
system wyrównania ciśnień	s	s	s
czyszczenie powietrzem	s	s	s
element grzejny – rozpalający	s	s	s
wentylator ciśnieniowy	s	s	s
motoreduktor	s	s	s
zabezpieczenie przed przegrzaniem	s	s	s
fotokomórka	s	s	s
wbudowana ceramika palnika	s	s	s
ruszt do spalania pelletu	s	s	s
<b>WYPOSAŻENIE AUTOMATYKI</b>			
kolorowy dotykowy panel operatorski	s	s	s
czujnik temperatury kotła	s	s	s
czujnik temperatury palnika	s	s	s
czujnik poziomu paliwa	s	s	s
czujnik otwartych drzwiczek	o	o	o
czujnik temperatury zewnętrznej	o	o	o
czujnik c.o.	o	o	o

TYP	MBL B 12	MBL B 15	MBL B 21
czujnik c.w.u.	o	o	o
czujnik temperatury powrotu	o	o	o
termostat bezpieczeństwa STB 1,5m	s	s	s
panel pokojowy ecoSTER z funkcją zdalnego sterowania kotła bezprzewodowy (max. 3szt.)	o	o	o
kolorowy dotykowy panel pokojowy ecoSTER TOUCH z funkcją zdalnego sterowania kotła bezprzewodowy (max. 3 szt.)	o	o	o
kolorowy dotykowy panel pokojowy ecoSTER TOUCH z funkcją zdalnego sterowania kotła przewodowy (max. 3 szt.)	o	o	o
termostat pokojowy programowalny tygodniowy bezprzewodowy	o	o	o
termostat pokojowy programowalny tygodniowy przewodowy	o	o	o
iQ-Pellet- inteligentny system spalania	o	o	o
dodatkowy moduł rozszerzeniowy B	o	o	o
dodatkowy moduł rozszerzeniowy C	o	o	o
moduł INTERNET	o	o	o
<b>MOŻLIWOŚCI AUTOMATYKI</b>			
możliwość rozbudowy o dodatkowe moduły	s	s	s
sterowanie podajnikiem paliwa ze zbiornika	s	s	s
sterowanie podajnikiem palnika	s	s	s
sterowanie wentylatorem ciśnieniowym	s	s	s
sterowanie zapalarką	s	s	s
sterowanie pompą c.o.	s	s	s
sterowanie mieszaczem powrotu**	s	s	s
sterowanie pompą c.w.u.	s	s	s
obsługa czujnika poziomu paliwa	s	s	s
wyjście uniwersalne*	s	s	s
sterowanie siłownikiem liniowym	s	s	s
współpraca z modułem INTERNET	s	s	s
obsługa zaworów mieszających szt.	1	1	1
maksymalna ilość obwodów grzewczych z zaworami mieszającymi	5	5	5
sterowanie buforem i dodatkowymi 2 zaworami mieszającymi (moduł B)	o	o	o
sterowanie mieszaczem obwodu grzewczego 3D lub 4D lub 3D ochrony powrotu	s	s	s
sterowanie pompą kotłową/bufora	s	s	s
sterowanie pompą cyrkulacyjną (moduł B)	o	o	o
sterowanie dodatkowymi 2 zaworami mieszającymi (moduł C)	o	o	o
<b>PANEL POKOJOWY ecoSTER TOUCH (PRZEWODOWY, BEZPRZEWODOWY)</b>			
kolorowy dotykowy panel operatorski	s	s	s
funkcja programowalnego termostatu pokojowego	s	s	s
prosty i efektywny sposób sterowania temperaturą w maks. 3 pomieszczeniach	s	s	s
ustawienie harmonogramu temperatur dziennych i nocnych	s	s	s
regulacja i podgląd wszystkich funkcji kotła	s	s	s
zdalny podgląd ekranu panelu sterującego kotła lub innych paneli pokojowych	s	s	s
wybór różnych trybów pracy: ekonomiczny, komfortowy, wietrzenie, wakacje, urlop, party, wyjście	s	s	s
przekazywanie informacji o alarmach	s	s	s
przekazywanie informacji o poziomie paliwa w zasobniku, czyszczeniu popielnika	s	s	s
funkcja jednoczesnej aktualizacji oprogramowania ecoSTER-a, panelu oraz modułu regulatora poprzez kartę microSD	s	s	s
<b>PANEL POKOJOWY ecoSTER bezprzewodowy</b>			
funkcja programowalnego termostatu pokojowego	s	s	s
prosty i efektywny sposób sterowania temperaturą w maks. 3 różnych obwodach grzewczych (wymaga 3 szt. ecoSTER)	s	s	s
zdalne sterowanie kotłem: zmiana temp. zadanej kotła i c.w.u., włączenie/ wyłączenie: kotła, trybu lato, grzania c.w.u., priorytetu c.w.u.	s	s	s
ustawienie harmonogramu temperatur dziennych i nocnych	s	s	s

TYP	MBL B 12	MBL B 15	MBL B 21
wybór różnych trybów pracy: dzienny, nocny, grzej teraz, harmonogram, wakacje, wyjście z domu, przeciwwamrożeniowy, ładowanie c.w.u.	S	S	S
przekazywanie informacji o alarmach	S	S	S
przekazywanie informacji o poziomie paliwa w zasobniku, czyszczeniu popielnika	S	S	S
<b>TERMOSTAT POKOJOWY PROGRAMOWALNY TYGODNIOWY BEZPRZEWODOWY</b>			
wybór pomiędzy 2 temperaturami ustawianymi od 5 do 30 °C dziennie: komfort, ekonomiczna	S	S	S
programowanie dzienne lub tygodniowe wybierane za pomocą przełącznika	S	S	S
szybki wybór odrębnych programów za pomocą pokrętki: włącz / wyłącz / automatyczny / wakacyjny	S	S	S
przypomnienie o rocznym przeglądzie serwisowym	S	S	S
automatyczna zmiana czasu : lato/zima	S	S	S
kalibracja sondy temperatury	S	S	S
wyświetlanie czasu działania kotła (nie dotyczy c.w.u.)	S	S	S
<b>TERMOSTAT POKOJOWY PROGRAMOWALNY TYGODNIOWY PRZEWODOWY</b>			
wybór pomiędzy 2 temperaturami ustawianymi od 5 do 30 °C dziennie: komfort, ekonomiczna	S	S	S
programowanie dzienne lub tygodniowe wybierane za pomocą przełącznika	S	S	S
szybki wybór odrębnych programów za pomocą pokrętki: włącz / wyłącz / automatyczny / wakacyjny	S	S	S
przypomnienie o rocznym przeglądzie serwisowym	S	S	S
automatyczna zmiana czasu : lato/zima	S	S	S
kalibracja sondy temperatury	S	S	S
wyświetlanie czasu działania kotła (nie dotyczy c.w.u.)	S	S	S
<b>SYSTEMY W AUTOMATYCE</b>			
automatyczne rozpalanie pelletu	S	S	S
automatyczne wygaszanie pelletu	S	S	S
modulacja palnika Fuzzy Logic 2 generacji	S	S	S
pcw – priorytet ciepłej wody użytkowej	S	S	S
alternatywna funkcja „pracy kotła”	S	S	S
testowanie wyjść	S	S	S
tygodniowy program czasowy c.w.u.	S	S	S
tygodniowy program czasowy temperatury w pomieszczeniu	S	S	S
menu proste	S	S	S
sterowanie modulem pogodowym i buforem z menu sterownika	S	S	S
historia alarmów	S	S	S
system pomocy	S	S	S
kody alarmów	S	S	S
tryb serwisowy	S	S	S
kontrola pełnego popielnika	S	S	S
system zapobiegania „zapowietrzenia się” podajnika	S	S	S
system rezerwy paliwa	S	S	S
przypomnienie o przeglądzie serwisowym	S	S	S
języki – wielojęzyczny	S	S	S
<b>MODUŁ DODATKOWY B</b>			
sterowanie dodatkowymi 2 zaworami mieszającymi	S	S	S
obsługa bufora	S	S	S
sterowanie pompą cyrkulacyjną	S	S	S
dodatkowe wyjście uniwersalne w module dodatkowym**	S	S	S
<b>MODUŁ DODATKOWY C</b>			
sterowanie dodatkowymi 2 zaworami mieszającymi	S	S	S

TYP	MBL B 12	MBL B 15	MBL B 21
<b>DOSTAWA</b>			
transport pod wskazany adres	s	s	s
czas dowozu do 48 h	s	s	s
<b>GWARANCJA / ilość lat</b>			
na szczelność korpusu kotła	10	10	10
na mechanikę i automatykę	2	2	2
pakiet gwarancyjny (przedłużenie gwarancji o 2 lata)	o	o	o

*Aktualne ceny wyposażenia ponadstandardowego dostępne u producenta.*

## LEGENDA

s – wyposażenie w wersji standardowej  
o – opcja tj. ponadstandardowe wyposażenie kotła

\* bardzo dobry i trwały wymiennik stalowy kotła został skonstruowany zgodnie z definicją 3T (time, turbulator, temperature).

\*\*Wyjście uniwersalne obsługuje jedną z zaprogramowanych opcji:  
1 sterowanie pompą cyrkulacyjną,  
2 sterowanie kotłem rezerwowym,  
3 sterowanie zewnętrznym podajnikiem,  
4 wysyłanie informacji o aktywnych alarmach

\*\*\*Automatyka steruje mieszaczem powrotu wykorzystując jeden mieszacz obwodu grzewczego poprzez uruchomienie tej funkcji w automatyce

# MIDI BIO NE

## Efektywne i ekologiczne

rozwiązanie dla domów o dużej powierzchni i obiektów przemysłowych.

szerokopasmowa 6-przewodowa sonda lambda (opcja)



### MODELE [kW]



### PALIWO



pellet drzewny



autoryzowany serwis



10 lat + 2 lata przedłużenia gwarancji



moduł internet



sterowanie pogodowe



palnik obrotowy



szafa przemysłowa P1

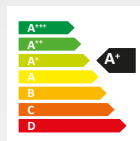

PROGRAM czystepowietrze

## CENA KOTŁA

MODEL KOTŁA	CENA BRUTTO
42 kW	33 000 zł
52 kW	38 500 zł

## WYPOSAŻENIE PONADSTANDARDOWE

- podawanie zewnętrzne - **do uzgodnienia**
- panel pokojowy ecoSTER przewodowy K10 - **320,00 zł brutto**
- panel pokojowy ecoSTER K10 bezprzewodowy - **495,00 zł brutto**
- panel pokojowy ecoSTER TOUCH - **600,00 zł brutto**
- panel pokojowy ecoSTER TOUCH K30 bezprzewodowy - **825,00 zł brutto**
- termostat programowalny tygodniowy - **200,00 zł brutto**
- termostat programowalny bezprzewodowy - **500,00 zł brutto**
- czujnik temperatury pokojowej z regulacją - **90,00 zł brutto**
- czujnik c.w.u. - **73,00 zł brutto**
- czujnik temperatury zewnętrznej - **73,00 zł brutto**
- zestaw sondy lambda EcoLAMBDA - **1500,00 zł brutto**
- moduł rozszerzeń B - **880,00 zł brutto**
- moduł rozszerzeń C - **880,00 zł brutto**
- moduł INTERNET EcoNET - **770,00 zł brutto**
- zbiornik na pellet (203 L; 290 L; 295 L; 470 L; 850 L; 1510 L; 1540 L)
- pakiet gwarancyjny (przedłużenie gwarancji o 2 lata) - **2300,00 zł brutto**



# SPECYFIKACJA

Wyposażenie standardowe i ponadstandardowe kotła

TYP	MDB NE 42	MDB NE 52
zakres mocy pellet [kW]	12,6–42	15,6–52
<b>RODZAJE PALIW</b>		
pellet A1 (wg PN EN 17225-2)	s	s
<b>WYMIENNIK POZIOMY KOTŁA</b>		
stal kotłowa	s	s
ilość ciągów wymiennika	3	3
turbulator spalin	s	s
konstrukcja wymiennika *	3t	3t
wbudowana ceramika wymiennika	s	s
możliwość podłączenia w system zamknięty	s	s
wymiennik cylindryczny poziomy	s	s
wymiennik przeciwprądowy	s	s
<b>ZBIORNIK</b>		
zbiornik: 295; 470; 850; 1510; 1540 [L]	o	o
podawanie zewnętrzne	o	o
podawanie paliwa ze zbiornika do palnika	s	s
<b>PALNIK</b>		
obrotowa komora spalania	s	s
stal żaroodporna	s	s
cylindryczna budowa palnika	s	s
palnik zsypany	s	s
automatyczne czyszczenie	s	s
element grzejny – rozpalający	s	s
wentylator ciśnieniowy	s	s
wewnętrzny podajnik paliwa	s	s
fotokomórka	s	s
ruszt do spalania pelletu	s	s
dyfuzor podnoszący sprawność	s	s
<b>WYPOSAŻENIE AUTOMATYKI</b>		
kolorowy, dotykowy panel operatorski	s	s
czujnik temperatury kotła	s	s
czujnik temperatury palnika	s	s
czujnik poziomu paliwa	s	s
czujnik otwartych drzwiczek	s	s
czujnik temperatury zewnętrznej	o	o
czujnik c.o.	o	o
czujnik c.w.u.	o	o
czujnik temperatury powrotu	o	o
panel pokojowy ecoSTER z funkcją zdalnego sterowania kotła bezprzewodowy (max. 3szt.)	o	o
kolorowy dotykowy panel pokojowy ecoSTER TOUCH z funkcją zdalnego sterowania kotła bezprzewodowy (max. 3 szt.)	o	o
kolorowy dotykowy panel pokojowy ecoSTER TOUCH z funkcją zdalnego sterowania kotła przewodowy (max. 3 szt.)	o	o
termostat pokojowy programowalny tygodniowy bezprzewodowy	o	o
czujnik temperatury pokojowej z regulacją	o	o
termostat pokojowy programowalny tygodniowy przewodowy	o	o

TYP	MDB NE 42	MDB NE 52
zestaw sondy lambda EcoLAMBDA	o	o
dotatkowy moduł rozszerzeniowy B (sterowanie dwoma zaworami mieszającymi)	o	o
dotatkowy moduł rozszerzeniowy C (sterowanie dwoma zaworami mieszającymi)	o	o
moduł INTERNET	o	o
szafka metalowa	s	s
wyłącznik główny	s	s
wyłącznik bezpieczeństwa	s	s
lampki sygnalizacyjne	s	s
<b>MOŻLIWOŚCI AUTOMATYKI</b>		
możliwość rozbudowy o dodatkowe moduły	s	s
sterowanie podajnikiem paliwa ze zbiornika	s	s
sterowanie podajnikiem palnika	s	s
sterowanie wentylatorem ciśnieniowym	s	s
sterowanie zapalarką	s	s
sterowanie pompą c.o.	s	s
sterowanie mieszaczem powrotu***	s	s
sterowanie pompą c.w.u.	s	s
obsługa czujnika poziomu paliwa	s	s
wyjście uniwersalne**	s	s
sterowanie siłownikiem liniowym	s	s
współpraca z modułem INTERNET	s	s
obsługa zaworów mieszających szt.	2	2
maksymalna ilość obwodów grzewczych z zaworami mieszającymi	6	6
sterowanie buforem	s	s
sterowanie mieszaczem obwodu grzewczego	s	s
sterowanie pompą kotłową/bufora	s	s
sterowanie pompą cyrkulacyjną	o	o
sterowanie dodatkowymi 4 zaworami mieszającymi (moduł B- 2szt., moduł C- 2szt. )	o	o
<b>PANEL POKOJOWY ecoSTER TOUCH (PRZEWODOWY, BEZPRZEWODOWY)</b>		
kolorowy dotykowy panel operatorski	s	s
funkcja programowalnego termostatu pokojowego	s	s
prosty i efektywny sposób sterowania temperaturą (maks. 3 szt. panelu ecoSTER)	s	s
ustawienie harmonogramu temperatur dziennych i nocnych	s	s
regulacja i podgląd wszystkich funkcji kotła	s	s
zdalny podgląd parametrów panelu sterującego kotła lub innych paneli pokojowych	s	s
wybór różnych trybów pracy: harmonogram, nocny, dzienny, wyłącz ogrzewanie, wietrzenie, grzej teraz, wakacje, antyzamrożenie, ładowanie c.w.u., hotelowy	s	s
przekazywanie informacji o alarmach	s	s
przekazywanie informacji o poziomie paliwa w zasobniku, czyszczeniu popielnika	s	s
funkcja jednoczesnej aktualizacji oprogramowania ecoSTER-a, panelu oraz modułu regulatora poprzez kartę microSD	s	s
<b>PANEL POKOJOWY ecoSTER BEZPRZEWODOWY</b>		
funkcja programowalnego termostatu pokojowego	s	s
prosty i efektywny sposób sterowania temperaturą (maks. 3 szt. panelu ecoSTER)	s	s
zdalne sterowanie kotłem: zmiana temp. zadanej kotła i c.w.u., włączenie/ wyłączenie: kotła, trybu lato, grzania c.w.u., priorytetu c.w.u.	s	s
ustawienie harmonogramu temperatur dziennych i nocnych	s	s
wybór różnych trybów pracy: dzienny, nocny, grzej teraz, harmonogram, wakacje, wyjście z domu, przeciwarzamrożeniowy, ładowanie c.w.u.	s	s
przekazywanie informacji o alarmach	s	s
przekazywanie informacji o poziomie paliwa w zasobniku, czyszczeniu popielnika	s	s

TYP	MDB NE 42	MDB NE 52
<b>TERMOSTAT POKOJOWY PROGRAMOWALNY TYGODNIOWY BEZPRZEWODOWY</b>		
wybór pomiędzy 2 temperaturami ustawianymi od 5 do 30 °C dziennie: dzienna / nocna	s	s
programowanie dzienne lub tygodniowe wybierane za pomocą przełącznika	s	s
szybki wybór odrębnych programów za pomocą pokrętkła: włącz / wyłącz / automatyczny / wakacyjny	s	s
przypomnienie o rocznym przeglądzie serwisowym	s	s
automatyczna zmiana czasu: lato / zima	s	s
kalibracja sondy temperatury	s	s
wyświetlanie czasu działania kotła (nie dotyczy c.w.u.)	s	s
<b>TERMOSTAT POKOJOWY PROGRAMOWALNY TYGODNIOWY PRZEWODOWY</b>		
wybór pomiędzy 2 temperaturami ustawianymi od 5 do 30 °C dziennie: dzienna / nocna	s	s
programowanie dzienne lub tygodniowe wybierane za pomocą przełącznika	s	s
szybki wybór odrębnych programów za pomocą pokrętkła: włącz / wyłącz / automatyczny / wakacyjny	s	s
przypomnienie o rocznym przeglądzie serwisowym	s	s
automatyczna zmiana czasu: lato / zima	s	s
kalibracja sondy temperatury	s	s
wyświetlanie czasu działania kotła (nie dotyczy c.w.u.)	s	s
<b>SYSTEMY W AUTOMATYCE</b>		
automatyczne rozpalanie pelletu	s	s
automatyczne wygaszanie pelletu	s	s
modulacja palnika Fuzzy Logic 2 generacji	s	s
pcw – priorytet ciepłej wody użytkowej	s	s
alternatywna funkcja „pracy kotła”	s	s
testowanie wyjść	s	s
tygodniowy program czasowy c.w.u.	s	s
tygodniowy program czasowy temperatury obwodu grzewczego	s	s
menu proste	s	s
sterowanie modulem pogodowym i buforem z menu sterownika	s	s
historia alarmów	s	s
system pomocy	s	s
kody alarmów	s	s
tryb serwisowy	s	s
kontrola pełnego popielnika	s	s
system zapobiegania „zapowietrzenia się” podajnika	s	s
system rezerwy paliwa	s	s
przypomnienie o przeglądzie serwisowym	s	s
języki – wielojęzyczny	s	s
<b>DOSTAWA</b>		
transport pod wskazany adres	s	s
czas dowozu do 48 h	s	s
<b>GWARANCJA / ilość lat</b>		
na szczelność korpusu kotła	10	10
na mechanikę i automatykę	2	2
pakiet gwarancyjny (przedłużenie gwarancji o 2 lata)	o	o

*Aktualne ceny wyposażenia ponadstandardowego dostępne u producenta.*

## LEGENDA

s – wyposażenie w wersji standardowej  
o – opcja tj. ponadstandardowe wyposażenie kotła

\* bardzo dobry i trwały wymiennik stalowy kotła został skonstruowany zgodnie z definicją 3T (time, turbulator, temperature).

\*\*Wyjście uniwersalne obsługuje jedną z zaprogramowanych opcji:  
1 sterowanie pompą cyrkulacyjną,  
2 sterowanie kotłem rezerwowym,  
3 sterowanie zewnętrznym podajnikiem,  
4 wysyłanie informacji o aktywnych alarmach

\*\*\*Automatyka steruje mieszaczem powrotu wykorzystując jeden mieszacz obwodu grzewczego poprzez uruchomienie tej funkcji w automatyce

# TWIN BIO NE

Wygoda i komfort poprzez system OMS (operating monitoring system)

- system nadzoru i obsługi kotła na paliwa stałe (czujnik poziomu paliwa oraz popielnika).



MODELE [kW]

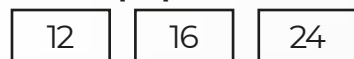

PALIWO



pellet  
klasa A1



autoryzowany serwis

10 lat + 2 lata przedłużenia gwarancji

moduł internet

sprawność kotła



Platinum Bio ecoMAX  
860P3-S-Simple

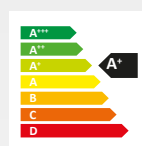

PROGRAM  
czystego powietrza

## CENA KOTŁA

Promocja obowiązuje do 23.06.2026 r.

MODEL KOTŁA	CENA BRUTTO	PROMOCJA -2500 zł
12 kW	17 200 zł	14 700 zł
16 kW	17 800 zł	15 300 zł
24 kW	18 400 zł	15 900 zł

## WYPOSAŻENIE PONADSTANDARDOWE

- zespół podajnika-długość 2.5m lub 3m - **500,00 zł brutto**
- podawanie zewnętrzne - **do uzgodnienia**
- panel pokojowy ecoSTER przewodowy K10 - **320,00 zł brutto**
- panel pokojowy ecoSTER K10 bezprzewodowy - **495,00 zł brutto**
- panel pokojowy ecoSTER TOUCH - **600,00 zł brutto**
- panel pokojowy ecoSTER TOUCH K30 bezprzewodowy - **825,00 zł brutto**
- termostat programowalny tygodniowy - **200,00 zł brutto**
- termostat programowalny bezprzewodowy - **500,00 zł brutto**
- czujnik temperatury pokojowej z regulacją - **90,00 zł brutto**
- czujnik c.w.u. - **73,00 zł brutto**
- czujnik temperatury zewnętrznej - **73,00 zł brutto**
- iQ-Pellet inteligentny system spalania - **1500,00 zł brutto** - **PROMOCJA 990,00 zł brutto**
- moduł rozszerzeń B - **880,00 zł brutto**
- moduł rozszerzeń C - **880,00 zł brutto**
- moduł INTERNET- **770,00 zł brutto**
- pakiet gwarancyjny (przedłużenie gwarancji o 2 lata) - **1500,00 zł brutto**



# SPECYFIKACJA

Wyposażenie standardowe i ponadstandardowe kotła

TYP	TB NE 12	TB NE 16	TB NE 24
zakres mocy pellet [kW]	3,6-12	5-16	7-24
powierzchnia budynku [m <sup>2</sup> ]	50-200	85-200	100-300
<b>RODZAJE PALIW</b>			
pellet A1 (wg PN EN 17225-2)	s	s	s
<b>WYMIENNIK PIONOWY KOTŁA</b>			
stal kotłowa	s	s	s
ilość ciągów wymiennika	3	3	3
konstrukcja wymiennika 3t *	s	s	s
wbudowana ceramika wymiennika	s	s	s
możliwość podłączenia w system zamknięty	s	s	s
drzwi prawe / lewe	s	s	s
ceramika izolacyjna drzwi	s	s	s
<b>ZBIORNIK</b>			
zbiornik prawy / lewy	s	s	s
zbiornik z obrotowym zsypem 290 [L] (podstawowy z wizjerem)	s	s	s
podawanie zewnętrzne	o	o	o
podawanie paliwa ze zbiornika do palnika	s	s	s
<b>PALNIK</b>			
stal żaroodporna	s	s	s
palnik zsypany	s	s	s
wypychanie automatyczne popiołu	s	s	s
element grzejny – rozpalający	s	s	s
wentylator ciśnieniowy	s	s	s
motoreduktor	s	s	s
fotokomórka	s	s	s
wbudowana ceramika palnika	s	s	s
ruszt do spalania owsa / pelletu	s	s	s
<b>WYPOSAŻENIE AUTOMATYKI</b>			
graficzny panel operatorski	s	s	s
czujnik temperatury kotła	s	s	s
czujnik temperatury palnika	s	s	s
czujnik poziomu paliwa	s	s	s
czujnik otwartych drzwiczek	s	s	s
czujnik temperatury zewnętrznej	o	o	o
czujnik c.o.	o	o	o
czujnik c.w.u.	o	o	o
panel pokojowy ecoSTER z funkcją zdalnego sterowania kotła bezprzewodowy (max. 3szt.)	o	o	o
kolorowy dotykowy panel pokojowy ecoSTER TOUCH z funkcją zdalnego sterowania kotła bezprzewodowy (max. 3 szt.)	o	o	o
kolorowy dotykowy panel pokojowy ecoSTER TOUCH z funkcją zdalnego sterowania kotła przewodowy (max. 3 szt.)	o	o	o
termostat pokojowy programowalny tygodniowy bezprzewodowy	o	o	o
termostat pokojowy programowalny tygodniowy przewodowy	o	o	o
iQ-Pellet- inteligentny system spalania	o	o	o
czujnik temperatury z regulacją	o	o	o

TYP	TB NE 12	TB NE 16	TB NE 24
dodatkowy moduł rozszerzeniowy B	o	o	o
dodatkowy moduł rozszerzeniowy C	o	o	o
moduł INTERNET	o	o	o
<b>MOŻLIWOŚCI AUTOMATYKI</b>			
możliwość rozbudowy o dodatkowe moduły	s	s	s
sterowanie podajnikiem paliwa ze zbiornika	s	s	s
sterowanie podajnikiem palnika	s	s	s
sterowanie wentylatorem ciśnieniowym	s	s	s
sterowanie zapalarką	s	s	s
sterowanie pompą c.o.	s	s	s
sterowanie pompą c.w.u.	s	s	s
obsługa czujnika poziomu paliwa	s	s	s
wyjście uniwersalne**	s	s	s
współpraca z modułem INTERNET	s	s	s
maksymalna ilość obwodów grzewczych z zaworami mieszającymi	4	4	4
sterowanie pompą kotłową/bufora	s	s	s
sterowanie mieszaczem obwodu grzewczego (moduł B)	o	o	o
sterowanie pompą cyrkulacyjną (moduł B)	o	o	o
sterowanie dodatkowymi 2 zaworami mieszającymi (moduł B)	o	o	o
sterowanie dodatkowymi 2 zaworami mieszającymi (moduł C)	o	o	o
sterowanie buforem (moduł B)	o	o	o
<b>PANEL POKOJOWY ecoSTER TOUCH (PRZEWODOWY, BEZPRZEWODOWY)</b>			
kolorowy dotykowy panel operatorski	s	s	s
funkcja programowalnego termostatu pokojowego	s	s	s
prosty i efektywny sposób sterowania temperaturą w maks. 3 pomieszczeniach	s	s	s
ustawienie harmonogramu temperatur dziennych i nocnych	s	s	s
regulacja i podgląd wszystkich funkcji kotła	s	s	s
zdalny podgląd ekranu panelu sterującego kotła lub innych paneli pokojowych	s	s	s
wyбір różnych trybów pracy: ekonomiczny, komfortowy, wietrzenie, wakacje, urlop, party, wyjście	s	s	s
przekazywanie informacji o alarmach	s	s	s
przekazywanie informacji o poziomie paliwa w zasobniku, czyszczeniu popielnika	s	s	s
funkcja jednoczesnej aktualizacji oprogramowania ecoSTER-a, panelu oraz modułu regulatora poprzez kartę microSD	s	s	s
<b>PANEL POKOJOWY ecoSTER bezprzewodowy</b>			
funkcja programowalnego termostatu pokojowego	s	s	s
prosty i efektywny sposób sterowania temperaturą w maks. 3 różnych obwodach grzewczych (wymaga 3szt. ecoSTER)	s	s	s
zdalne sterowanie kotłem: zmiana temp. zadanej kotła i c.w.u., włączenie/ wyłączenie: kotła, trybu lato, grzania c.w.u., priorytetu c.w.u.	s	s	s
ustawienie harmonogramu temperatur dziennych i nocnych	s	s	s
wyбір różnych trybów pracy: dzienny, nocny, grzej teraz, harmonogram, wakacje, wyjście z domu, przeciwzamrożeniowy, ładowanie c.w.u.	s	s	s
przekazywanie informacji o alarmach	s	s	s
przekazywanie informacji o poziomie paliwa w zasobniku, czyszczeniu popielnika	s	s	s
<b>TERMOSTAT POKOJOWY PROGRAMOWALNY TYGODNIOWY BEZPRZEWODOWY</b>			
wyбір pomiędzy 2 temperaturami ustawianymi od 5 do 30 °C dziennie: Komfort, Ekonomiczna	s	s	s
programowanie dzienne lub tygodniowe wybierane za pomocą przełącznika	s	s	s
szybki wybór odrębnych programów za pomocą pokrętkła: włącz / wyłącz / automatyczny / wakacyjny	s	s	s
przypomnienie o rocznym przeglądzie serwisowym	s	s	s
automatyczna zmiana czasu: lato / zima	s	s	s
kalibracja sondy temperatury	s	s	s
wyświetlanie czasu działania kotła (nie dotyczy c.w.u.)	s	s	s

TYP	TB NE 12	TB NE 16	TB NE 24
<b>TERMOSTAT POKOJOWY PROGRAMOWALNY TYGODNIOWY PRZEWODOWY</b>			
wybór pomiędzy 2 temperaturami ustawianymi od 5 do 30 °C dziennie: komfort, ekonomiczna	s	s	s
programowanie dzienne lub tygodniowe wybierane za pomocą przełącznika	s	s	s
szybki wybór odrębnych programów za pomocą pokrętki: włącz / wyłącz / automatyczny / wakacyjny	s	s	s
przypomnienie o rocznym przeglądzie serwisowym	s	s	s
automatyczna zmiana czasu: lato / zima	s	s	s
kalibracja sondy temperatury	s	s	s
wyświetlanie czasu działania kotła (nie dotyczy c.w.u.)	s	s	s
<b>SYSTEMY W AUTOMATYCE</b>			
automatyczne rozpalanie pelletu	s	s	s
automatyczne wygaszanie pelletu	s	s	s
modulacja palnika Fuzzy Logic 2 generacji	s	s	s
pcw – priorytet ciepłej wody użytkowej	s	s	s
alternatywna funkcja „pracy kotła”	s	s	s
testowanie wyjść	s	s	s
tygodniowy program czasowy c.w.u.	s	s	s
tygodniowy program czasowy temperatury w pomieszczeniu	s	s	s
menu proste	s	s	s
sterowanie modułem pogodowym i buforem z menu sterownika	s	s	s
historia alarmów	s	s	s
system pomocy	s	s	s
kody alarmów	s	s	s
tryb serwisowy	s	s	s
kontrola pełnego popielnika	s	s	s
system zapobiegania „zapowietrzenia się” podajnika	s	s	s
system rezerwy paliwa	s	s	s
przypomnienie o przeglądzie serwisowym	s	s	s
języki – wielojęzyczny	s	s	s
<b>DOSTAWA</b>			
transport pod wskazany adres	s	s	s
czas dowozu do 48 h	s	s	s
<b>GWARANCJA / ilość lat</b>			
na szczelność korpusu kotła	10	10	10
na mechanikę i automatykę	2	2	2
pakiet gwarancyjny (przedłużenie gwarancji o 2 lata)	o	o	o

*Aktualne ceny wyposażenia ponadstandardowego dostępne u producenta.*

## LEGENDA

s – wyposażenie w wersji standardowej  
o – opcja tj. ponadstandardowe wyposażenie kotła

\* bardzo dobry i trwały wymiennik stalowy kotła został skonstruowany zgodnie z definicją 3T (time, turbulator, temperature).

\*\* Wyjście uniwersalne obsługuje jedną z zaprogramowanych opcji:  
1 sterowanie pompą cyrkulacyjną,  
2 sterowanie kotłem rezerwowym,  
3 sterowanie zewnętrznym podajnikiem,  
4 wysyłanie informacji o aktywnych alarmach  
5 sterowanie dodatkowym wentylatorem (wyciąg spalin)

# TWIN BIO LUXURY COMPACT NE

Nowoczesny design,  
kompaktowy kształt

idealnie pasujący nawet  
do małych kotłowni.



MODELE [kW]

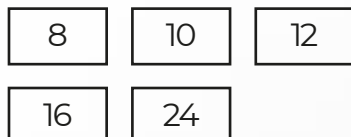

PALIWO



pellet  
drzewny



autoryzowany  
serwis

10 lat + 2 lata  
przedłużenia  
gwarancji

moduł  
internet

sprawność  
kotła



Platinum Bio ecoMAX  
860P LITE

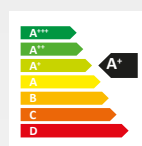

PROGRAM  
czyste powietrze

## CENA KOTŁA

Promocja obowiązuje do 23.06.2026 r.

MODEL KOTŁA	CENA BRUTTO	PROMOCJA -2500 zł
8 kW	19 600 zł	17 100 zł
10 kW	19 600 zł	17 100 zł
12 kW	19 600 zł	17 100 zł
16 kW	20 100 zł	17 600 zł
24 kW	20 700 zł	18 200 zł

## WYPOSAŻENIE PONADSTANDARDOWE

- podawanie zewnętrzne - **do uzgodnienia**
- panel pokojowy ecoSTER przewodowy K10 - **320,00 zł brutto**
- panel pokojowy ecoSTER K10 bezprzewodowy - **495,00 zł brutto**
- panel pokojowy ecoSTER TOUCH - **600,00 zł brutto**
- panel pokojowy ecoSTER TOUCH K30 bezprzewodowy - **825,00 zł brutto**
- termostat programowalny tygodniowy - **200,00 zł brutto**
- termostat programowalny bezprzewodowy - **500,00 zł brutto**
- czujnik temperatury pokojowej z regulacją - **90,00 zł brutto**
- czujnik c.w.u. - **73,00 zł brutto**
- czujnik temperatury zewnętrznej - **73,00 zł brutto**
- iQ-Pellet inteligentny system spalania - **1500,00 zł brutto** - **PROMOCJA 990,00 zł brutto**
- moduł rozszerzeń B - **880,00 zł brutto**
- moduł rozszerzeń C - **880,00 zł brutto**
- moduł INTERNET - **770,00 zł brutto**
- pakiet gwarancyjny (przedłużenie gwarancji o 2 lata) - **1500,00 zł brutto**



# SPECYFIKACJA

Wyposażenie standardowe i ponadstandardowe kotła

TYP	TBLC NE 8	TBLC NE 10	TBLC NE 12	TBLC NE 16	TBLC NE 24
zakres mocy pellet [kW]	2,4-8,6	2,4-10,1	2,4-12,4	4,4-15,0	7,2-25,6
powierzchnia budynku [m <sup>2</sup> ]	30-140	30-160	50-200	85-200	100-300
<b>RODZAJE PALIW</b>					
pellet A1 (wg PN EN 17225-2)	s	s	s	s	s
<b>WYMIENNIK PIONOWY KOTŁA</b>					
stal kotłowa	s	s	s	s	s
ilość ciągów wymiennika	3	3	3	3	3
konstrukcja wymiennika 3t *	s	s	s	s	s
wbudowana ceramika wymiennika	s	s	s	s	s
możliwość podłączenia w system zamknięty	s	s	s	s	s
drzwi prawe / lewe	s	s	s	s	s
<b>ZBIORNIK</b>					
zbiornik prawy / lewy	s	s	s	s	s
zbiornik [L]	137	137	137	202	202
podawanie zewnętrzne	o	o	o	o	o
podawanie paliwa ze zbiornika do palnika	s	s	s	s	s
<b>PALNIK</b>					
zmienna geometria – zmienna długość palnika w zależności od mocy	s	s	s	s	s
mechaniczne czyszczenie przy rozpalaniu	s	s	s	s	s
mechaniczne czyszczenie przy wygaszaniu	s	s	s	s	s
mechaniczne czyszczenie podczas pracy - programowane	s	s	s	s	s
wykrywanie zablokowanego rusztu i auto usuwanie usterki	s	s	s	s	s
stal żaroodporna	s	s	s	s	s
palnik zsypany	s	s	s	s	s
system wyrównania ciśnień	s	s	s	s	s
czyszczenie powietrzem	s	s	s	s	s
element grzejny – rozpalający	s	s	s	s	s
wentylator ciśnieniowy	s	s	s	s	s
motoreduktor	s	s	s	s	s
zabezpieczenie przed przegrzaniem	s	s	s	s	s
fotokomórka	s	s	s	s	s
wbudowana ceramika palnika	s	s	s	s	s
ruszt do spalania pelletu	s	s	s	s	s
<b>WYPOSAŻENIE AUTOMATYKI</b>					
kolorowy, dotykowy, pojemnościowy, 5" panel operatorski	s	s	s	s	s
czujnik temperatury kotła	s	s	s	s	s
czujnik temperatury palnika	s	s	s	s	s
czujnik poziomu paliwa	s	s	s	s	s
czujnik otwartych drzwiczek	s	s	s	s	s
czujnik temperatury zewnętrznej	o	o	o	o	o
czujnik c.o.	o	o	o	o	o
czujnik c.w.u.	o	o	o	o	o
czujnik temperatury powrotu	o	o	o	o	o
panel pokojowy ecoSTER z funkcją zdalnego sterowania kotła bezprzewodowy (max. 3szt.)	o	o	o	o	o
kolorowy dotykowy panel pokojowy ecoSTER TOUCH z funkcją zdalnego sterowania kotła bezprzewodowy (max. 3 szt.)	o	o	o	o	o

TYP	TBLC NE 8	TBLC NE 10	TBLC NE 12	TBLC NE 16	TBLC NE 24
kolorowy dotykowy panel pokojowy ecoSTER TOUCH z funkcją zdalnego sterowania kotła przewodowy (max. 3 szt.)	0	0	0	0	0
termostat pokojowy programowalny tygodniowy bezprzewodowy	0	0	0	0	0
iQ-Pellet- inteligentny system spalania	0	0	0	0	0
czujnik temperatury pokojowej z regulacją	0	0	0	0	0
termostat pokojowy programowalny tygodniowy przewodowy	0	0	0	0	0
dodatkowy moduł rozszerzeniowy B (sterowanie dwoma zaworami mieszającymi)	0	0	0	0	0
dodatkowy moduł rozszerzeniowy C (sterowanie 2 zaworami mieszającymi)	0	0	0	0	0
moduł INTERNET	0	0	0	0	0
<b>MOŻLIWOŚCI AUTOMATYKI</b>					
możliwość rozbudowy o dodatkowe moduły	S	S	S	S	S
sterowanie podajnikiem paliwa ze zbiornika	S	S	S	S	S
sterowanie podajnikiem palnika	S	S	S	S	S
sterowanie wentylatorem ciśnieniowym	S	S	S	S	S
sterowanie zapalarką	S	S	S	S	S
sterowanie pompą c.o.	S	S	S	S	S
sterowanie mieszaczem powrotu***	S	S	S	S	S
sterowanie pompą c.w.u.	S	S	S	S	S
obsługa czujnika poziomu paliwa	S	S	S	S	S
wyjście uniwersalne**	S	S	S	S	S
sterowanie siłownikiem liniowym	S	S	S	S	S
współpraca z modułem INTERNET	S	S	S	S	S
obsługa zaworów mieszających szt.	1	1	1	1	1
maksymalna ilość obwodów grzewczych z zaworami mieszającymi	5	5	5	5	5
sterowanie buforem	0	0	0	0	0
sterowanie mieszaczem obwodu grzewczego	S	S	S	S	S
sterowanie pompą kotłową/bufora	S	S	S	S	S
sterowanie pompą cyrkulacyjną	0	0	0	0	0
sterowanie dodatkowymi 4 zaworami mieszającymi (moduł B- 2szt., moduł C- 2szt. )	0	0	0	0	0
<b>PANEL POKOJOWY ecoSTER TOUCH (PRZEWODOWY, BEZPRZEWODOWY)</b>					
kolorowy dotykowy panel operatorski	S	S	S	S	S
funkcja programowalnego termostatu pokojowego	S	S	S	S	S
prosty i efektywny sposób sterowania temperaturą w maks. 3 pomieszczeniach	S	S	S	S	S
ustawienie harmonogramu temperatur dziennych i nocnych	S	S	S	S	S
regulacja i podgląd wszystkich funkcji kotła	S	S	S	S	S
zdalny podgląd ekranu panelu sterującego kotła lub innych paneli pokojowych	S	S	S	S	S
wybór różnych trybów pracy: ekonomiczny, komfortowy, wietrzenie, wakacje, urlop, party, wyjście	S	S	S	S	S
przekazywanie informacji o alarmach	S	S	S	S	S
przekazywanie informacji o poziomie paliwa w zasobniku, czyszczeniu popielnika	S	S	S	S	S
funkcja jednoczesnej aktualizacji oprogramowania ecoSTER-a, panelu oraz modułu regulatora poprzez kartę microSD	S	S	S	S	S
<b>PANEL POKOJOWY ecoSTER bezprzewodowy</b>					
funkcja programowalnego termostatu pokojowego	S	S	S	S	S
prosty i efektywny sposób sterowania temperaturą w maks. 3 różnych obwodach grzewczych ( wymaga 3szt. ecoSTER)	S	S	S	S	S
zdalne sterowanie kotłem: zmiana temp. zadanej kotła i c.w.u., włączenie/ wyłączenie: kotła, trybu lato, grzania c.w.u., priorytetu c.w.u.	S	S	S	S	S

TYP	TBLC NE 8	TBLC NE 10	TBLC NE 12	TBLC NE 16	TBLC NE 24
ustawienie harmonogramu temperatur dziennych i nocnych	S	S	S	S	S
wybór różnych trybów pracy: dzienny, nocny, grzej teraz, harmonogram, wakacje, wyjście z domu, przeciwwzamrożeniowy, ładowanie c.w.u.	S	S	S	S	S
przekazywanie informacji o alarmach	S	S	S	S	S
przekazywanie informacji o poziomie paliwa w zasobniku, czyszczeniu popielnika	S	S	S	S	S
<b>TERMOSTAT POKOJOWY PROGRAMOWALNY TYGODNIOWY BEZPRZEWODOWY</b>					
wybór pomiędzy 2 temperaturami ustawianymi od 5 do 30 °C dziennie: komfort, ekonomiczna	S	S	S	S	S
programowanie dzienne lub tygodniowe wybierane za pomocą przełącznika	S	S	S	S	S
szybki wybór odrębnych programów za pomocą pokrętła: włącz / wyłącz / automatyczny / wakacyjny	S	S	S	S	S
przypomnienie o rocznym przeglądzie serwisowym	S	S	S	S	S
automatyczna zmiana czasu: lato / zima	S	S	S	S	S
kalibracja sondy temperatury	S	S	S	S	S
wyświetlanie czasu działania kotła (nie dotyczy c.w.u.)	S	S	S	S	S
<b>TERMOSTAT POKOJOWY PROGRAMOWALNY TYGODNIOWY PRZEWODOWY</b>					
wybór pomiędzy 2 temperaturami ustawianymi od 5 do 30 °C dziennie: komfort, ekonomiczna	S	S	S	S	S
programowanie dzienne lub tygodniowe wybierane za pomocą przełącznika	S	S	S	S	S
szybki wybór odrębnych programów za pomocą pokrętła: włącz / wyłącz / automatyczny / wakacyjny	S	S	S	S	S
przypomnienie o rocznym przeglądzie serwisowym	S	S	S	S	S
automatyczna zmiana czasu: lato/zima	S	S	S	S	S
kalibracja sondy temperatury	S	S	S	S	S
wyświetlanie czasu działania kotła (nie dotyczy c.w.u.)	S	S	S	S	S
<b>SYSTEMY W AUTOMATYCE</b>					
automatyczne rozpalanie pelletu	S	S	S	S	S
automatyczne wygaszanie pelletu	S	S	S	S	S
modulacja palnika Fuzzy Logic 2 generacji	S	S	S	S	S
pcw – priorytet ciepłej wody użytkowej	S	S	S	S	S
alternatywna funkcja „pracy kotła”	S	S	S	S	S
testowanie wyjść	S	S	S	S	S
tygodniowy program czasowy c.w.u.	S	S	S	S	S
tygodniowy program czasowy temperatury w pomieszczeniu	S	S	S	S	S
menu proste	S	S	S	S	S
sterowanie modułem pogodowym i buforem z menu sterownika	S	S	S	S	S
historia alarmów	S	S	S	S	S
system pomocy	S	S	S	S	S
kody alarmów	S	S	S	S	S
tryb serwisowy	S	S	S	S	S
kontrola pełnego popielnika	S	S	S	S	S
system zapobiegania „zapowietrzenia się” podajnika	S	S	S	S	S
system rezerwy paliwa	S	S	S	S	S
przypomnienie o przeglądzie serwisowym	S	S	S	S	S
języki – wielojęzyczny	S	S	S	S	S

TYP	TBLC NE 8	TBLC NE 10	TBLC NE 12	TBLC NE 16	TBLC NE 24
<b>DOSTAWA</b>					
transport pod wskazany adres	s	s	s	s	s
czas dowozu do 48 h	s	s	s	s	s
<b>GWARANCJA / ilość lat</b>					
na szczelność korpusu kotła	10	10	10	10	10
na mechanikę i automatykę	2	2	2	2	2
pakiet gwarancyjny (przedłużenie gwarancji o 2 lata)	o	o	o	o	o

*Aktualne ceny wyposażenia ponadstandardowego dostępne u producenta.*

## LEGENDA

s – wyposażenie w wersji standardowej  
o – opcja tj. ponadstandardowe wyposażenie kotła

\* bardzo dobry i trwały wymiennik stalowy kotła został skonstruowany zgodnie z definicją 3T (time, turbulator, temperature).

\*\*Wyjście uniwersalne obsługuje jedną z zaprogramowanych opcji:  
1 sterowanie pompą cyrkulacyjną,  
2 sterowanie kotłem rezerwowym,  
3 sterowanie zewnętrznym podajnikiem,  
4 wysyłanie informacji o aktywnych alarmach

\*\*\*Automatyka steruje mieszaczem powrotu wykorzystując jeden mieszacz obwodu grzewczego poprzez uruchomienie tej funkcji w automatyce

# TWIN BIO LUXURY NE

Pierwszy w Polsce  
kocioł na pellet  
zmieniający swoje  
wymiary

za pośrednictwem innowacyjnego  
palnika VG z serii Platinum Bio®



MODELE [kW]

12

PALIWO



pellet  
drzewny



autoryzowany  
serwis



10 lat + 2 lata  
przedłużenia  
gwarancji



moduł  
internet



sprawność  
kotła



Platinum Bio ecoMAX  
860P LITE

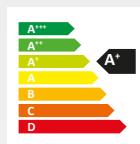

PROGRAM  
czyste powietrze

## CENA KOTŁA

Promocja obowiązuje do 23.06.2026 r.

MODEL KOTŁA	CENA BRUTTO	PROMOCJA -2500 zł
12 kW	19 600 zł	17 100 zł

## WYPOSAŻENIE PONADSTANDARDOWE

- zespół podajnika-długość 2.5m lub 3m - **500,00 zł brutto**
- podawanie zewnętrzne - **do uzgodnienia**
- panel pokojowy ecoSTER przewodowy K10 - **320,00 zł brutto**
- panel pokojowy ecoSTER K10 bezprzewodowy - **495,00 zł brutto**
- panel pokojowy ecoSTER TOUCH - **600,00 zł brutto**
- panel pokojowy ecoSTER TOUCH K30 bezprzewodowy - **825,00 zł brutto**
- termostat programowalny tygodniowy - **200,00 zł brutto**
- termostat programowalny bezprzewodowy - **500,00 zł brutto**
- czujnik temperatury pokojowej z regulacją - **90,00 zł brutto**
- czujnik c.w.u. - **73,00 zł brutto**
- czujnik temperatury zewnętrznej - **73,00 zł brutto**
- iQ-Pellet inteligentny system spalania - **1500,00 zł brutto** - **PROMOCJA 990,00 zł brutto**
- moduł rozszerzeń B - **880,00 zł brutto**
- moduł rozszerzeń C - **880,00 zł brutto**
- moduł INTERNET- **770,00 zł brutto**
- pakiet gwarancyjny (przedłużenie gwarancji o 2 lata) - **1500,00 zł brutto**

# SPECYFIKACJA

Wyposażenie standardowe i ponadstandardowe kotła

TYP	TBL NE 12
zakres mocy pellet [kW]	2,4-12,4
powierzchnia budynku [m <sup>2</sup> ]	50-200
<b>RODZAJE PALIW</b>	
pellet A1 (wg PN EN 17225-2)	s
<b>WYMIENNIK PIONOWY KOTŁA</b>	
stal kotłowa	s
ilość ciągów wymiennika	3
konstrukcja wymiennika 3t *	s
wbudowana ceramika wymiennika	s
możliwość podłączenia w system zamknięty	s
drzwi prawe / lewe	s
<b>ZBIORNIK</b>	
zbiornik prawy / lewy	s
zbiornik z obrotowym zsypem 290L (podstawowy z wizjerem)	s
podawanie zewnętrzne	o
podawanie paliwa ze zbiornika do palnika	s
<b>PALNIK</b>	
zmienna geometria – zmienna długość palnika w zależności od mocy	s
mechaniczne czyszczenie przy rozpalaniu	s
mechaniczne czyszczenie przy wygaszaniu	s
mechaniczne czyszczenie podczas pracy - programowane	s
wykrywanie zablokowanego rusztu i auto usuwanie usterki	s
stal żaroodporna	s
palnik zsypany	s
system wyrównania ciśnień	s
czyszczenie powietrzem	s
element grzejny – rozpalający	s
wentylator ciśnieniowy	s
motoreduktor	s
zabezpieczenie przed przegrzaniem	s
fotokomórka	s
wbudowana ceramika palnika	s
ruszt do spalania pelletu	s
<b>WYPOSAŻENIE AUTOMATYKI</b>	
kolorowy dotykowy panel operatorski	s
czujnik temperatury kotła	s
czujnik temperatury palnika	s
czujnik poziomu paliwa	s
czujnik otwartych drzwiczek	s
czujnik temperatury zewnętrznej	o
czujnik c.o.	o
czujnik c.w.u.	o
czujnik temperatury powrotu	o
panel pokojowy ecoSTER z funkcją zdalnego sterowania kotła bezprzewodowy (max. 3szt.)	o

TYP	TBL NE 12
kolorowy dotykowy panel pokojowy ecoSTER TOUCH z funkcją zdalnego sterowania kotła bezprzewodowy (max. 3 szt.)	o
kolorowy dotykowy panel pokojowy ecoSTER TOUCH z funkcją zdalnego sterowania kotła przewodowy (max. 3 szt.)	o
termostat pokojowy programowalny tygodniowy bezprzewodowy	o
iQ-Pellet- inteligentny system spalania	o
czujnik temperatury pokojowej z regulacją	o
termostat pokojowy programowalny tygodniowy przewodowy	o
dodatkowy moduł rozszerzeniowy C (sterowanie 2 zaworami mieszającymi)	o
moduł INTERNET	o
<b>MOŻLIWOŚCI AUTOMATYKI</b>	
możliwość rozbudowy o dodatkowe moduły	s
sterowanie podajnikiem paliwa ze zbiornika	s
sterowanie podajnikiem palnika	s
sterowanie wentylatorem ciśnieniowym	s
sterowanie zapalarką	s
sterowanie pompą c.o.	s
sterowanie mieszaczem powrotu***	s
sterowanie pompą c.w.u.	s
obsługa czujnika poziomu paliwa	s
wyjście uniwersalne**	s
sterowanie siłownikiem liniowym	s
współpraca z modułem INTERNET	s
obsługa zaworów mieszających szt.	1
maksymalna ilość obwodów grzewczych z zaworami mieszającymi	5
sterowanie buforem	o
sterowanie mieszaczem obwodu grzewczego	s
sterowanie pompą kotłową/bufora	s
sterowanie pompą cyrkulacyjną	o
sterowanie dodatkowymi 4 zaworami mieszającymi (moduł B- 2szt., moduł C - 2szt.)	o
<b>PANEL POKOJOWY ecoSTER TOUCH (PRZEWODOWY, BEZPRZEWODOWY)</b>	
kolorowy dotykowy panel operatorski	s
funkcja programowalnego termostatu pokojowego	s
prosty i efektywny sposób sterowania temperaturą w maks. 3 pomieszczeniach	s
ustawienie harmonogramu temperatur dziennych i nocnych	s
regulacja i podgląd wszystkich funkcji kotła	s
zdalny podgląd ekranu panelu sterującego kotła lub innych paneli pokojowych	s
wyбір różnych trybów pracy: ekonomiczny, komfortowy, wietrzenie, wakacje, urlop, party, wyjście	s
przekazywanie informacji o alarmach	s
przekazywanie informacji o poziomie paliwa w zasobniku, czyszczeniu popielnika	s
funkcja jednoczesnej aktualizacji oprogramowania ecoSTER-a, panelu oraz modułu regulatora poprzez kartę microSD	s
<b>PANEL POKOJOWY ECOSTER BEZPRZEWODOWY</b>	
funkcja programowalnego termostatu pokojowego	s
prosty i efektywny sposób sterowania temperaturą w maks. 3 różnych obwodach grzewczych (wymaga 3szt. ecoSTER)	s
zdalne sterowanie kotłem: zmiana temp. zadanej kotła i c.w.u., włączenie / wyłączenie: kotła, trybu lato, grzania c.w.u., priorytetu c.w.u.	s
ustawienie harmonogramu temperatur dziennych i nocnych	s
wyбір różnych trybów pracy: dzienny, nocny, grzej teraz, harmonogram,	s
wakacje, wyjście z domu, przeciwwamrozeniowy, ładowanie c.w.u.	s
przekazywanie informacji o alarmach	s
przekazywanie informacji o poziomie paliwa w zasobniku, czyszczeniu popielnika	s

TYP	TBL NE 12
<b>TERMOSTAT POKOJOWY PROGRAMOWALNY TYGODNIOWY BEZPRZEWODOWY</b>	
wybór pomiędzy 2 temperaturami ustawianymi od 5 do 30 °C dziennie: komfort, ekonomiczna	s
programowanie dzienne lub tygodniowe wybierane za pomocą przełącznika	s
szybki wybór odrębnych programów za pomocą pokrętki: włącz / wyłącz / automatyczny / wakacyjny	s
przypomnienie o rocznym przeglądzie serwisowym	s
automatyczna zmiana czasu: lato / zima	s
kalibracja sondy temperatury	s
wyświetlanie czasu działania kotła (nie dotyczy c.w.u.)	s
<b>TERMOSTAT POKOJOWY PROGRAMOWALNY TYGODNIOWY PRZEWODOWY</b>	
wybór pomiędzy 2 temperaturami ustawianymi od 5 do 30 °C dziennie: komfort, ekonomiczna	s
programowanie dzienne lub tygodniowe wybierane za pomocą przełącznika	s
szybki wybór odrębnych programów za pomocą pokrętki: włącz / wyłącz / automatyczny / wakacyjny	s
przypomnienie o rocznym przeglądzie serwisowym	s
automatyczna zmiana czasu: lato/zima	s
kalibracja sondy temperatury	s
wyświetlanie czasu działania kotła (nie dotyczy c.w.u.)	s
<b>SYSTEMY W AUTOMATYCE</b>	
automatyczne rozpalanie pelletu	s
automatyczne wygaszanie pelletu	s
modulacja palnika Fuzzy Logic 2 generacji	s
pcw – priorytet ciepłej wody użytkowej	s
alternatywna funkcja „pracy kotła”	s
testowanie wyjść	s
tygodniowy program czasowy c.w.u.	s
tygodniowy program czasowy temperatury w pomieszczeniu	s
menu proste	s
sterowanie modulem pogodowym, buforem z menu sterownika	s
historia alarmów	s
system pomocy	s
kody alarmów	s
tryb serwisowy	s
kontrola pełnego popielnika	s
system zapobiegania „zapowietrzenia się” podajnika	s
system rezerwy paliwa	s
przypomnienie o przeglądzie serwisowym	s
języki – wielojęzyczny	s
<b>DOSTAWA</b>	
transport pod wskazany adres	s
czas dowozu do 48 h	s
<b>GWARANCJA / ilość lat</b>	
na szczelność korpusu kotła	10
na mechanikę i automatykę	2
pakiet gwarancyjny (przedłużenie gwarancji o 2 lata)	o

*Aktualne ceny wyposażenia ponadstandardowego dostępne u producenta.*

## LEGENDA

s – wyposażenie w wersji standardowej  
o – opcja tj. ponadstandardowe wyposażenie kotła

\* bardzo dobry i trwały wymiennik stalowy kotła został skonstruowany zgodnie z definicją 3T (time, turbulator, temperature).

\*\*Wyjście uniwersalne obsługuje jedną z zaprogramowanych opcji:  
1 sterowanie pompą cyrkulacyjną,  
2 sterowanie kotłem rezerwowym,  
3 sterowanie zewnętrznym podajnikiem,  
4 wysyłanie informacji o aktywnych alarmach

\*\*\*Automatyka steruje mieszaczem powrotu wykorzystując jeden mieszacz obwodu grzewczego poprzez uruchomienie tej funkcji w automatyce

# NAGRZEWNICA PELLETS AIR

Wysokowydajny piec nadmuchowy (nagrzewnica) generujący ciepłe powietrze do ogrzewania obiektów o dużej kubaturze, bez użycia wody.

Idealne rozwiązanie dla ogrzewania hal, magazynów, obiektów inwentarskich, obiektów sportowych (orliki, korty tenisowe) oraz szklarni.

Ogrzane powietrze może być rozprowadzone systemem kanałów lub bezpośrednio z nagrzewnicy.

## MODELE [kW]



30

50

100

200

## PALIWO



pellet  
klasa A1



pellet  
klasa A2



agropellet  
(dotyczy  
modelu 30)

7/24

autoryzowany  
serwis

5 lat

5 lat  
gwarancji  
+2 lata  
przedłużenie  
gwarancji



moduł  
internet



## CENA

MODEL	CENA BRUTTO
30 kW	na zapytanie
50 kW	na zapytanie
100 kW	na zapytanie
200 kW	na zapytanie

## WYPOSAŻENIE PONADSTANDARDOWE

- podawanie zewnętrzne - **do uzgodnienia**
- czujnik temperatury zewnętrznej - **73,00 zł brutto**
- zestaw sondy lambda EcoLAMBDA 2.0 - **1500,00 zł brutto**
- zbiornik na pellet (203 L; 290 L; 295 L; 470 L; 850 L; 1500 L; 1510 L; 1540 L) patrz: „ZBIORNIKI” na stronie 69



# SPECYFIKACJA

Wyposażenie standardowe i ponadstandardowe kotła

TYP	PA 30	PA 50	PA 100	PA 200
zakres mocy pellet [kW]	10-30	16-50	30-100	60-200
<b>RODZAJE PALIW</b>				
pellet A1, A2 (wg PN EN 17225-2)	s	s	s	s
agropellet (wg PN EN 17225-6)	s	-	-	-
<b>WYMIENNIK CIEPŁA</b>				
stal kotłowa	-	-	s	s
stal nierdzewna	s	s	-	-
ilość ciągów wymiennika	3	3	3	3
drzwi prawe / lewe	s	s	s	s
przegroda ceramiczna komory spalania	s	s	s	s
wymiennik typu DROP SHAPE (DS)®	s	s	s	s
automatyczne odpopielanie komory spalania	s	s	s	s
wentylatory nadmuchowe z komunikacją MODBUS	s	s	s	s
Pojemnik na popiół [L]	70	70	100	100
<b>ZBIORNIK</b>				
zbiornik: 203; 290; 295; 470; 850; 1500; 1510; 1540 [L]	o	o	o	o
obrotowy zsyp zbiornika	s	s	s	s
podawanie zewnętrzne	o	o	o	o
podawanie paliwa ze zbiornika do palnika	s	s	s	s
podajnik paliwa z zasobnika do palnika (standardowy) [m]	2	2	3	3
podpora podajnika	-	-	s	s
<b>PALNIK</b>				
automatyczne czyszczenie palnika	s	s	s	s
automatyczne czyszczenie popielnika	s	s	s	s
czyszczenie rusztu podczas pracy	s	s	s	s
ruszt oraz obudowa rusztu ze stali żaroodpornej	s	s	s	s
system wyrównania ciśnienia w komorze zasypowej	s	s	s	s
element grzejny- rozpalający	s	s	s	s
wentylator nadmuchowy	s	s	s	s
motoreduktor	s	s	s	s
zabezpieczenie przed przegrzaniem	s	s	s	s
fotokomórka	s	s	s	s
ceramika palnika	s	-	-	-
trójdrożna przepustnica powietrza	s	s	s	s
<b>WYPOSAŻENIE AUTOMATYKI</b>				
kolorowy, dotykowy panel operatorski	s	s	s	s
czujnik temperatury nadmuchu	s	s	s	s
czujnik temperatury dolotu	s	s	s	s
czujnik temperatury spalin	s	s	s	s
czujnik temperatury pokojowej	s	s	s	s
czujnik temperatury zewnętrznej	o	o	o	o
czujnik rezerwy paliwa	s	s	s	s
czujnik otwartych drzwiczek pieca	s	s	s	s
czujnik popielnika	s	s	s	s
zestaw sondy LAMBDA	o	o	o	o
moduł INTERNET	s	s	s	s
detektor tlenku węgla	s	s	s	s

TYP	PA 30	PA 50	PA 100	PA 200
Wyłącznik główny	S	S	S	S
Lampki sygnalizacyjne	S	S	S	S
Wyłącznik bezpieczeństwa	S	S	S	S
<b>MOŻLIWOŚCI AUTOMATYKI</b>				
sterowanie podajnikiem paliwa ze zbiornika	S	S	S	S
sterowanie podajnikiem palnika	S	S	S	S
sterowanie wentylatorem nadmuchowym	S	S	S	S
sterowanie zapalarką	S	S	S	S
sterowanie czerpnią palnika	S	S	S	S
obsługa czujnika rezerwy paliwa	S	S	S	S
współpraca z modułem INTERNET	S	S	S	S
tygodniowy harmonogram pracy (z krokiem co 30 min.)	S	S	S	S
tygodniowy harmonogram termostatu pokojowego (temperatura dzień / noc)	S	S	S	S
sygnalizacja braku popielnika	S	S	S	S
sygnalizacja otwartych drzwiczek popielnika	S	S	S	S
<b>SYSTEMY W AUTOMATYCE</b>				
zaawansowany algorytm sterowania oparty o regulator PID do precyzyjnego utrzymywania zadanej temperatury pomieszczenia	S	S	S	S
płynne dostosowywanie mocy grzewczej nagrzewnicy do aktualnego zapotrzebowania energetycznego budynku	S	S	S	S
płynna modulacja mocy nadmuchu – zapewnia wysoki komfort akustyczny w ogrzewanym pomieszczeniu	S	S	S	S
automatyczne rozpalanie pelletu	S	S	S	S
automatyczne wygaszanie pelletu	S	S	S	S
płynna modulacja mocy palnika Fuzzy Logic 2 generacji	S	S	S	S
płynna modulacja mocy nadmuchu	S	S	S	S
SOFT-START System®	S	S	S	S
DYNAMIC MULTISENSOR®	S	S	S	S
TURBOFAN Control®	S	S	S	S
testowanie wyjść	S	S	S	S
historia alarmów	S	S	S	S
tryb serwisowy	S	S	S	S
kontrola zapełnienia popielnika	S	S	S	S
kontrola poziomu paliwa w zbiorniku (system rezerwy paliwa)	S	S	S	S
przypomnienie o przeglądzie serwisowym	S	S	S	S
płynne modulowanie mocy nadmuchu	S	S	S	S
system kontroli temperatury spalin	S	S	S	S
<b>DOSTAWA</b>				
transport pod wskazany adres	S	S	S	S
czas dowozu do 48 h	S	S	S	S
<b>GWARANCJA</b>				
na szczelność wymiennika pieca [ilość lat]	5	5	5	5
na mechanikę i automatykę [ilość lat]	2	2	2	2

*Aktualne ceny wyposażenia ponadstandardowego dostępne u producenta.*

## LEGENDA

s – wyposażenie w wersji standardowej  
o – opcja tj. ponadstandardowe wyposażenie

DROP SHAPE (DS)® Konstrukcja wymiennika w kształcie aerodynamicznej kropli znacząco zwiększa sprawność wymiennika poprzez lepsze wykorzystanie powierzchni wymiany ciepła.

SOFT-START System® System miękkiego startu silników wentylatorów, zapewniający komfort w odczuciu ciepła i natychmiastowe wykorzystanie energii cieplnej z pelletu.

DYNAMIC MULTISENSOR® Jednoczesny pomiar temperatury m.in. wyrzutni, czerpni, spalin, wymiennika celem zapewnienia najbardziej optymalnych warunków pracy.

TURBOFAN Control® System elektronicznego sterowania obrotami dmuchaw.

# ZBIORNIKI

na pellet



203 L

290 L

295 L

470 L

850 L

860 L

1510 L

1540 L

MODELE [L]

203

290

295

470

850

860

1510

1540

**3 lata**

3 lata  
gwarancji

## CENA ZBIORNIKA

MODEL ZBIORNIKA	CENA BRUTTO
<b>203</b> (ok. 130 kg)	<b>1 300 zł</b>
<b>290</b> (ok. 185 kg)	<b>1 700 zł</b>
<b>295</b> (ok. 190 kg)	<b>1 700 zł</b>
<b>470</b> (ok. 300 kg)	<b>2 000 zł</b>
<b>850</b> (ok. 550 kg)	<b>3 700 zł</b>
<b>860</b> (ok. 560 kg)	<b>4 000 zł</b>
<b>1510</b> (ok. 980 kg)	<b>5 200 zł</b>
<b>1540</b> (ok. 1000 kg)	<b>6 000 zł</b>



# PODAJNIKI PNEUMATYCZNE

PV1



PV3



MODELE

PV1

PV3

PALIWO



pellet  
klasa A1

7/24

autoryzowany  
serwis

2 lata

2 lata  
gwarancji



CAŁOROCZNY  
ZASYP

## CENA PODAJNIKA PNEUMATYCZNEGO

MODEL PODAJNIKA	CENA BRUTTO
<b>Pellets Vacuum 1</b>	
<b>PV1 - 1,5 m</b>	<b>15 900 zł</b>
<b>PV1 - 3 m</b>	<b>21 000 zł</b>
<b>PV1 - 4,5 m</b>	<b>21 500 zł</b>
<b>Pellets Vacuum 3</b>	
<b>PV3</b>	<b>na zapytanie</b>

## WYPOSAŻENIE ZALEŻNE OD ZAPOTRZEBOWANIA UŻYTKOWNIKA

- antystatyczna rura elastyczna czerwona - **100.00 zł brutto/mb**
- antystatyczna rura elastyczna niebieska - **100.00 zł brutto/mb**
- obejma stalowa z wkładką tłumiącą - **7 zł/szt.**
- opaska zaciskowa z uziemieniem 45mm - **50 zł/szt.**

# SPECYFIKACJA

Wyposażenie standardowe i ponadstandardowe podajnika

TYP	PV 1	PV 3
<b>RODZAJE PALIW</b>		
pellet A1 (wg PN EN 17225-2)	S	S
<b>WYPOSAŻENIE ZESTAWU</b>		
zbiornik zasysający	S	S
turbina ssąca	S	S
podajnik ślimakowy do zabudowy	S	-
podajnik ślimakowy pod zbiornik	-	-
urządzenie Pellet Mole E3 z kompletem elementów montażowych	-	S
regulator	S	S
antystatyczna rura transportowa <sup>1</sup> ø50 [mm]- kolor czerwony	O	O
antystatyczna rura transportowa <sup>1</sup> ø50 [mm]- kolor niebieski	O	O
skrzynia transportowa 1200x800x930	-	-
skrzynia transportowa 2050x725x696	S	-
opaska ślimakowa z przewodem uziemiającym (4szt.)	S	S
filtr powietrza ze stali ocynkowanej	S	S
wtyczka elektryczna na kabel do podłączenia turbiny	S	S
dławnica nylonowa M12	S	-
kołek rozporowy Ø10 z wkrętem Ø 6x60 (4szt.)	S	-
kołek rozporowy Ø12 z wkrętem Ø 8x60 (8szt.)	S	-
kołek rozporowy Ø12 z wkrętem Ø 8x60 (2szt.)	-	S
opaska ślimakowa 60/115 (2 szt.)	S	-
obejma stalowa do montażu antystatycznej rury transportowej <sup>2</sup>	O	O
zbiornik 203; 290; 295; 470; 850; 1510 [L]	O	O
<b>WYPOSAŻENIE AUTOMATYKI</b>		
czujnik pojemnościowy poziomu MIN zbiornika głównego <sup>3</sup>	S	S
czujnik pojemnościowy poziomu MIN zbiornika buforowego <sup>3</sup>	S	S
czujnik indukcyjny klapy zsypu <sup>3</sup>	S	S
czujnik pojemnościowy poziomu MAX zbiornika zasysającego <sup>3</sup>	S	S
czujnik pojemnościowy poziomu MAX zbiornika buforowego <sup>3</sup>	S	S
czujnik zablokowania podajnika ślimakowego	S	-
<b>MOŻLIWOŚCI AUTOMATYKI</b>		
czasowe programowanie ładowania w cyklu tygodniowym	S	S
<b>DOSTAWA</b>		
transport pod wskazany adres	S	S
czas dowozu do 48 h	S	S
<b>GWARANCJA</b>		
ilość lat	2	2

Aktualne ceny wyposażenia ponadstandardowego dostępne u producenta.

## LEGENDA

s – wyposażenie w wersji standardowej  
o – opcja tj. ponadstandardowe wyposażenie

1 - długość rury zależna jest od zapotrzebowania użytkownika.  
Rura transportowa jest integralnym wyposażeniem zestawu.  
2 - ilość obejm uzależniona jest od zamówienia (1szt. / 1 mb rury transportowej)  
3 - czujnik posiada w standardzie przewód o długości ok. 2 [m]

# KONTAKT

## Adres:

PPH KOSTRZEWA sp.k.  
ul. Przemysłowa 11A  
11-500 Giżycko  
Polska

NIP: 845-16-35-621  
REGON 790337354

## Sekretariat

tel. +48 87 429 56 00  
biuro@kostrzewa.com.pl

## Internet

[www.kostrzewa.com.pl](http://www.kostrzewa.com.pl)  
[www.cenapelletu.pl](http://www.cenapelletu.pl)  
[www.czystepowietrze.eu](http://www.czystepowietrze.eu)

## Dział handlowy krajowy

tel. +48 87 429 56 33  
tel. +48 87 429 56 30  
dh32@kostrzewa.com.pl  
dh33@kostrzewa.com.pl

## Dział handlowy zagraniczny

tel.+48 87 429 56 32  
pr@kostrzewa.com.pl  
info@kostrzewa.com.pl

## Dział inwestycyjny

DORADZTWO – KONCEPCJE -  
SZACOWANIE KOSZTÓW  
ogrzewanie budynków komercyjnych,  
przemysłowych, użyteczności publicznej  
tel. kom. +48 797 157 116  
di@kostrzewa.com.pl

## Dział części zamiennych

tel. +48 87 429 56 21  
dc@kostrzewa.com.pl

## Dział zaopatrzenia

tel. +48 87 429 56 20  
dz@kostrzewa.com.pl

## Dział serwisu

tel. +48 87 429 56 23  
tel. kom. +48 510 116 240  
serwis@kostrzewa.com.pl

## Dział techniczny

tel. +48 87 429 56 22  
dt@kostrzewa.com.pl

Wydanie 3 / 2026



[www.kostrzewa.com.pl](http://www.kostrzewa.com.pl)

©2026 KOSTRZEWA

Producent zastrzega prawo do zmian konstrukcyjnych produktów w celu polepszenia jakości.  
Informacja zawarta w niniejszej publikacji nie stanowi oferty w rozumieniu Art.66 Kodeksu Cywilnego  
z dn.23.04.1964r. Księga pierwsza, tytuł IV, Dział II.